

INNEHÅLL

1. SÄKERHETSINFORMATION.....	26
2. SÄKERHETSINSTRUKTIONER.....	27
3. PRODUKTBESKRIVNING.....	29
4. KONTROLLPANELEN	30
5. PROGRAM.....	30
6. INSTÄLLNINGAR.....	32
7. FUNKTIONER.....	35
8. FÖRE FÖRSTA ANVÄNDNING.....	36
9. DAGLIG ANVÄNDNING.....	37
10. RÅD OCH TIPS.....	39
11. UNDERHÅLL OCH RENGÖRING.....	40
12. FELSÖKNING.....	42
13. TEKNISK INFORMATION.....	46
14. MILJÖSKYDD.....	47

VI TÄNKER PÅ DIG

Tack för att du har köpt en Electrolux-produkt. Du har valt en produkt som kommer med årtionden av yrkeserfarenhet och innovation. Den är genialisk och elegant, och den har den utformats med dig i åtanke. När du än använder den kan du känna dig trygg med att veta att du får fantastiska resultat varje gång. Välkommen till Electrolux.

Besök vår webbplats för att:



få tips om användning, broschyrer, felsökning, service- och reparationsinformation:

www.electrolux.com/support



registrera din produkt för bättre service:

www.registerelectrolux.com



köpa tillbehör, förbrukningsvaror och originalreservdelar till din produkt:

www.electrolux.com/shop

KUNDTJÄNST OCH SERVICE

Använd alltid originalreservdelar.

Ha följande uppgifter till hands när du kontaktar vår auktoriserade serviceverkstad: Modell, artikelnummer, serienummer.

Informationen står på märkplåten.

 Varning/Försiktighet – Säkerhetsinformation

 Allmän information och tips

 Miljöinformation

Med reservation för ändringar.

1. ⚠ SÄKERHETSINFORMATION

Läs noga de bifogade instruktionerna före installation och användning av produkten. Tillverkaren är inte ansvarig för eventuella personskador eller andra skador som uppkommit som ett resultat av felaktig installation eller användning. Förvara alltid bruksanvisningen på en säker och tillgänglig plats för framtida bruk.

1.1 Säkerhet för barn och personer med funktionsnedsättning

- Denna produkt kan användas av barn från 8 års ålder och uppåt, och av personer med nedsatt fysisk, sensorisk eller mental förmåga, samt personer med bristande erfarenhet och kunskap om de övervakas eller instrueras om hur produkten används på ett säkert sätt och förstår de risker som är förknippade med användningen.
- Barn mellan 3 och 8 år eller personer med mycket omfattande och komplexa funktionsnedsättningar ska inte vistas i närheten av produkten utan ständig uppsikt.
- Barn under 3 år ska inte vistas i närheten av produkten utan ständig uppsikt.
- Barn ska övervakas så att de inte leker med maskinen.
- Förvara rengöringsmedel utom räckhåll för barn.
- Håll barn och husdjur borta från produkten när luckan är öppen.
- Barn får inte utföra rengöring och underhåll av produkten utan uppsikt.

1.2 Allmän säkerhet

- Denna maskin är endast avsedd för rengöring av hushållsartiklar och porslin.
- Denna produkt är avsedd för enskilt hushållsbruk inomhus.

- Produkten kan användas i kontor, hotellrum, gårdsgästhus och liknande boenden där sådan användning inte innebär att genomsnittlig hushållsförbrukning överskrids.
- Ändra inte produktens specifikationer
- Vattentrycket (minimum och maximum) måste vara mellan 0.5 (0.05) / 10 (1.0) bar (MPa)
- Följ maximalt antal 13 kuvert.
- Om nätsladden är skadad måste den bytas av tillverkaren, tillverkarens auktoriserade servicecenter eller personer med motsvarande utbildning, för att undvika fara.
- **WARNING!** Knivar och andra vassa eller spetsiga redskap måste placeras i korgen med spetsarna vända nedåt eller läggas horisontellt.
- Låt inte produkten stå med luckan öppen för att undvika att någon snubblar på den.
- Stäng av produkten och koppla bort den från eluttaget före underhåll.
- Använd inte högtrycksvattenspray och/eller ånga för att rengöra produkten.
- Om produkten har ventilationsöppningar nedtill får dessa inte täppas igen med t.ex. en matta.
- Produkten ska anslutas till vattentillförseln med de nya medföljande slanguppsättningarna. Gamla slanguppsättningar får inte återanvändas.

2. SÄKERHETSINSTRUKTIONER

2.1 Installation



WARNING!

Endast en behörig person får installera den här produkten.

- Avlägsna allt förpackningsmaterial.
- Installera eller använd inte en skadad produkt.
- Av säkerhetsskäl, använd inte produkten innan den installeras i den inbyggda strukturen.
- Följ installationsinstruktionerna som följer med produkten.
- Var alltid försiktig när produkten rör sig eftersom den är tung. Använd alltid skyddshandskar och täckta skor.
- Installera och använd inte produkten på en plats där temperaturen understiger 0 °C.
- Installera produkten på en säker och lämplig plats som uppfyller installationskraven.

2.2 Elanslutning



WARNING!

Risk för brand och elektriska stötar.

- Varning! Denna produkt är avsedd för att installeras/anslutas till en jordad anslutning i byggnaden.
- Se till att de parametrarna på märkskylten överensstämmer med elnätets elektricitet.
- Använd alltid ett korrekt installerat, stötsäkert och jordat eluttag.
- Använd inte grenuttag eller förlängningsladdar.
- Kontrollera så att du inte skadar stickkontakten och nätkabeln. Om produktens nätkabel behöver bytas måste det göras av vårt auktoriserade servicecenter.
- Anslut stickkontakten till eluttaget först vid slutet av installationen. Kontrollera att stickkontakten är åtkomlig efter installationen.
- Dra inte i anslutningssladden för att koppla bort produkten från eluttaget. Ta alltid tag i stickkontakten.
- Denna produkt är utrustad med en 13 A nätkontakt. Om säkringen i stickkontakten måste bytas ut ska en 13 A ASTA (BS 1362) säkring (endast Storbritannien och Irland) användas.

2.3 Vattenanslutning

- Orsaka inga skador på vattenslangarna.
- Före anslutning till nya slangar, slangar som inte använts under en längre tid, där reparationsarbete har utförts eller om nya enheter har monterats (vattenmätare, etc.), ska vattnet rinna en stund tills det är rent och klart.
- Kontrollera att det inte finns några synliga vattenläckor under och efter första användningen av maskinen.
- Om tilloppsslangen är skadad, stäng omedelbart vattenkranen och dra ut stickkontakten ur vägguttaget. Kontakta auktoriserad service för att byta ut tilloppsslangen.

2.4 Användning

- Placera inte brandfarliga produkter eller föremål som är våta med brandfarliga produkter i, i närheten av eller på produkten.
- Diskmedel är farligt. Följ säkerhetsanvisningarna på diskmedelsförpackningen.
- Drick och lek inte med vattnet i produkten.
- Ta inte ur disken ur produkten förrän diskprogrammet är klart. Visst diskmedel kan stanna kvar på disken.
- Lägg inte föremål på eller låt maskinens lucka utsättas för tryck när den är öppen.
- Produkten kan avge het ånga om du öppnar luckan medan ett program pågår.

2.5 Service

- Kontakta ett auktoriserat servicecenter för reparation av produkten. Använd endast originalreservdelar.
- Observera att reparationer som utförs själv eller på ett icke fackmannamässigt sätt kan få säkerhetsmässiga konsekvenser och kan upphäva garantin.
- Följande reservdelar är tillgängliga i 7 år efter att modellen har utgått: motor, cirkulations- och tömningspump, värmare och värmeelement, inklusive värmepumpar, rör och relaterad utrustning, inklusive slangar, ventiler, filter och aquastop, konstruktions- och inredningsdetaljer relaterade till luckmontage, tryckta kretskort, elektroniska displayer, tryckbrytare, termostater och givare, programvara och firmware inklusive återställningsprogramvara. Observera att vissa av dessa reservdelar endast är tillgängliga för professionella reparatörer och att inte alla reservdelar är relevanta för alla modeller.
- Följande reservdelar är tillgängliga i 10 år efter att modellen har utgått: luckgångjärn och tätningar, andra tätningar, spolarmar, tömningsfilter, inre ställ och plastkomponenter som korgar och lock.

- När det gäller lampan/lamporna i denna produkt och reservlampor som säljs separat: Dessa lampor är avsedda att tåla extrema fysiska förhållanden i hushållsapparater, såsom temperatur, vibration, fuktighet eller är avsedda att signalera information om produktens driftsstatus. De är inte avsedda att användas i andra produkter eller som rumsbelysning i hemmet.

2.6 Avfallshantering



VARNING!

Risk för kvävning eller skador.

- Koppla loss produkten från eluttaget.
- Klipp av strömkabeln och kassera den.
- Ta bort lucklåset för att hindra att barn eller djur stängs in inuti produkten.

3. PRODUKTBESEKRVNING

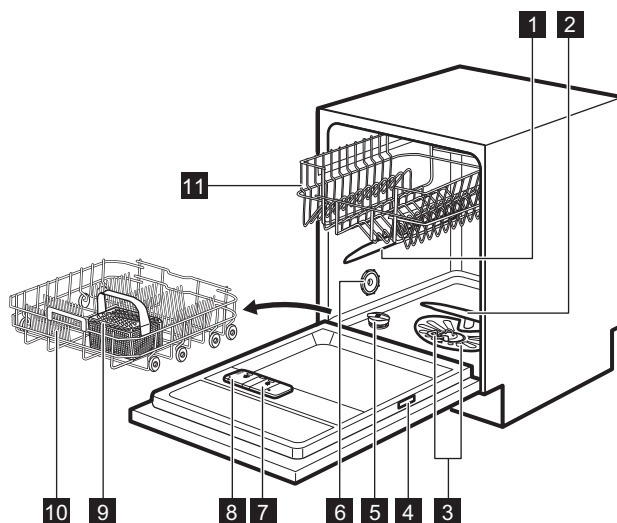

- 1** Övre spolarm
- 2** Nedre spolarm
- 3** Filter
- 4** Typskylt
- 5** Saltbehållare
- 6** Luftventil
- 7** Spolglansbehållare
- 8** Diskmedelsfack

- 9** Bestickkorg
- 10** Nedre korg
- 11** Övre korg







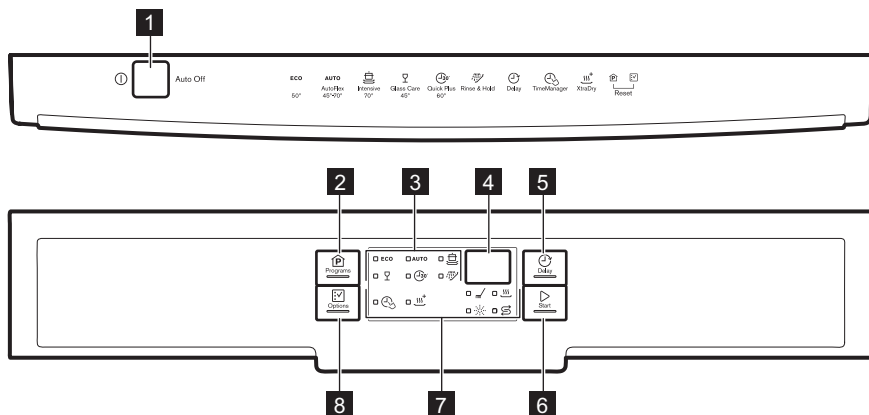

Grafiken är en generell översikt. För mer information, se andra kapitel och/eller dokument som medföljer maskinen.

4. KONTROLLPANELEN







- | | |
|-----------------------------|--------------------------|
| 1 Strömbrytare | 6 Start-knapp |
| 2 Program-knapp | 7 Indikatorlampor |
| 3 Programindikatorer | 8 Option-knapp |
| 4 Display | |
| 5 Delay-knapp | |

4.1 Indikatorlampor

Kontrollam- pa	Beskrivning
	Diskfas. Tänds när diskfasen pågår.
	Torkningsfas. Tänds när torkfasen pågår.
	TimeManager-kontrollampa.
	XtraDry-kontrollampa.
	Kontrollampa för spolglans. Den är alltid släckt när programmet arbetar.
	Saltkontrollampa. Den är alltid släckt när programmet arbetar.

5. PROGRAM

Det kan hända att programmens ordning i tabellen inte följer ordningen på kontrollpanelen.

Program	Smutsgrad Typ av disk	Programfaser	Tillval
ECO 1)	Normalt smutsat Porslin, bestick	<ul style="list-style-type: none"> Fördisk Diskning 50 °C Sköljning Torkning 	<ul style="list-style-type: none"> XtraDry
AUTO 2)	Alla Porslin, bestick, kastruller och pan- nor	<ul style="list-style-type: none"> Fördisk Diskning från 45 °C till 70 °C Sköljning Torkning 	<ul style="list-style-type: none"> XtraDry
	Hårt smutsat Porslin, bestick, kastruller och pan- nor	<ul style="list-style-type: none"> Fördisk Diskning 70 °C Sköljning Torkning 	<ul style="list-style-type: none"> TimeManager XtraDry
 3)	Nyligen nedsmuts- ad disk Porslin och bestick	<ul style="list-style-type: none"> Diskning 60 °C eller 65 °C Sköljning 	<ul style="list-style-type: none"> XtraDry
	Normalt eller lätt smutsat Ömtåligt porslin och glas	<ul style="list-style-type: none"> Diskning 45 °C Sköljning Torkning 	<ul style="list-style-type: none"> XtraDry
 4)	Alla	<ul style="list-style-type: none"> Fördisk 	-



1) Med det här programmet får du den mest effektiva vattenanvändningen och energiförbrukningen för normalt nedsmutsat porslin och bestick. Detta är standardprogrammet för testinstitut. Det här programmet används för att bedöma överensstämmelse med förordningen om ekodesign (EU) 2019/2022.



2) Produkten känner av smutsgraden och mängden föremål i korgarna. Den anpassar automatiskt temperaturen, vattenmängden, energiförbrukningen och programtiden.

3) Det här programmet är lämpligt för en hel eller halv maskin med nyligen insatt disk. Det ger goda diskresultat på kort tid.

4) Med detta program kan du snabbt skölja bort matrester från rätter och förhindra att lukt bildas i produkten. Använd inte diskmedel med detta program.

5.1 Förbrukningsvärden

Program 1) 2)	Vatten (l)	Energi (kWh)	Varaktighet (min)
ECO	9.9	0.835	237
AUTO	7 - 12	0.7 - 1.5	45 - 160
	13 - 15	1.4 - 1.6	140 - 160
	9	0.8	30

Program 1) 2)	Vatten (l)	Energi (kWh)	Varaktighet (min)
	13 - 14	0.9 - 1.1	70 - 85
	4	0.1	14

1) Vattnets tryck och temperatur, spänningsvariationer i nätanslutningen, funktioner och mängden disk kan påverka värdena.

2) Värden för andra program än ECO är endast indikativa.

5.2 Information för testinstitut

För att få den information som krävs för test av prestanda (t.ex. enligt: EN60436), skicka ett e-postmeddelande till:

info.test@dishwasher-production.com

Uppge produktnumret (PNC) från typskylten i er begäran.

För övriga frågor angående diskmaskinen, se serviceboken som medföljer produkten.

6. INSTÄLLNINGAR

6.1 Programvalsläget och användarläget

När produkten är i programvalsläget kan man ställa in ett program och öppna användarläget.

Tillgängliga inställningar i användarläget:

- Vattenavhårdarens nivå enligt vattenhårdheten.
- Aktiverar eller avaktiverar indikatorn för spolglansfacket tomt.
- Aktivering eller avaktivering av AirDry.

Eftersom produkten lagrar sparade inställningar behöver man inte konfigurera före varje program.

Ställa in programvalsläget

Produkten är i programvalsläge när programlampan **ECO** lyser och displayen visar programlängden.

Efter aktivering är produkten i programvalsläge som standard. Om inte, ställ in programvalsläge på följande sätt:

Håll in **Program** och **Option** samtidigt tills produkten är i programvalsläge.

Öppna användarläget

Kontrollera att produkten är i programvalsläge.

Öppna användarläget genom att hålla in **Delay** och **Start** samtidigt tills indikatorerna **ECO**, **AUTO** och  blinkar och displayen är tom.

6.2 Vattenavhårdaren

Vattenavhårdaren avlägsnar mineraler från vattnet, som normalt skulle ha skadlig inverkan på diskresultatet och på maskinen.

Ju mer mineraler vattnet innehåller, desto hårdare är vattnet. Vattenhårdhet mäts i skalor.

Vattenavhårdaren ska ställas in efter hur hårt vattnet är i området där du bor. Din lokala myndighet kan ge dig råd om vattnets hårdhet där du bor. Ställ in rätt nivå på vattenavhårdaren för att säkerställa goda diskresultat.

Vattenhårdhet

Tyska värden (°dH)	Franska värden (°fH)	mmol/l	Clarke-värden	Vattenavhårdarens nivå
47 - 50	84 - 90	8.4 - 9.0	58 - 63	10
43 - 46	76 - 83	7.6 - 8.3	53 - 57	9
37 - 42	65 - 75	6.5 - 7.5	46 - 52	8
29 - 36	51 - 64	5.1 - 6.4	36 - 45	7
23 - 28	40 - 50	4.0 - 5.0	28 - 35	6
19 - 22	33 - 39	3.3 - 3.9	23 - 27	5 1)
15 - 18	26 - 32	2.6 - 3.2	18 - 22	4
11 - 14	19 - 25	1.9 - 2.5	13 - 17	3
4 - 10	7 - 18	0.7 - 1.8	5 - 12	2
<4	<7	<0.7	< 5	1 2)

1) Fabriksinställning.

2) Använd inte salt på denna nivå.

Oavsett vilken typ av diskmedel som används ska rätt vattenhårdhetsnivå ställas in för att hålla saltpåfyllningsindikatorn aktiv.



Multitabletter med salt är inte tillräckligt effektiva för att mjuka upp hårt vatten.

Regenereringsprocess

För rätt vattenavhårdning måste hartset på vattenavhårdningsanordningen regenereras regelbundet. Den här processen är automatisk och är en del av den normala diskmaskinens drift.

När den föreskrivna mängden vatten (se värden i tabellen) har använts sedan den tidigare regenereringsprocessen kommer en ny regenereringsprocess att initieras mellan den slutliga sköljningen och programmets slut.

Vattenavhårdarens nivå	Mängden vatten (l)
1	250
2	100
3	62

Vattenavhårdarens nivå	Mängden vatten (l)
4	47
5	25
6	17
7	10
8	5
9	3
10	3

Om hög vattenavhårdning har ställts in, kan det förekomma även i mitten av programmet, före sköljningen (två gånger under ett program).

Regenereringsinitiering har ingen inverkan på programlängden, såvida den inte sker i mitten eller i slutet av ett program med en kort torckfas. I sådana fall förlänger regenereringen programmets totala längd med ytterligare 5 minuter.

Därefter kan sköljningen av vattenavhårdaren som varar i 5 minuter börja i samma program eller i början av

nästa program. Denna aktivitet ökar programmets totala vattenförbrukning med ytterligare 4 liter och programmets totala energiförbrukning med ytterligare 2 Wh. Sköljningen av mjukmedlet avslutas med en fullständig sköljning.

Varje utförd vattenavhårdningssköljning (möjligtvis fler än en i samma cykel) kan förlänga programtiden med ytterligare 5 minuter när det inträffar någon gång i början eller i mitten av ett program.



Alla förbrukningsvärden som nämns i detta avsnitt bestäms i enlighet med den nuvarande tillämpliga standarden i laborieförhållanden med vattenhårdhet 2,5 mmol/L (vattenavhårdare: nivå 3) enligt förordningen: 2019/2022. Vattnets tryck och temperatur samt spänningsvariationer kan påverka värdena.

Inställning av vattenhårdhet

Kontrollera att produkten är i användarläge.

- Tryck på **Program**.
 - Indikatorerna **AUTO** och  är släckta.
 - Indikatorn **ECO** blinkar fortfarande.
 - På displayen visas den aktuella inställningen: t.ex. 5 L = nivå 5.
- Tryck på **Program** flera gånger för att ändra inställningen.
- Tryck på på/av-knappen för att bekräfta inställningen.

6.3 Indikatorn för spolglansfacket tomt

Genom att använda spolglans kan disken torkas utan att det blir ränder eller fläckar.

Spolglans släpps automatiskt ut under den heta sköljfasen.



När spolglansfacket är tomt lyser indikatorn så att du ska fylla på. Om

torkningsresultatet är tillfredsställande endast med multitabletter, kan du inaktivera indikatorn för påfyllning av sköljmedel. Använd alltid spolglans för bästa torkresultat.

Om du använder standarddiskmedel eller multitabletter utan spolglans, aktivera indikatorn för att hålla påfyllningsindikatorn för spolglans aktiv.

Avaktivera indikatorn för spolglansfacket tomt

Kontrollera att produkten är i användarläge.

- Tryck på **Option**.
 - Indikatorerna **ECO** och  är släckta.
 - Indikatorn **AUTO** blinkar fortfarande.
 - På displayen visas den aktuella inställningen.
 -  = indikatorn för spolglansfacket tomt aktiverat.
 -  = indikatorn för spolglansfacket tomt avaktiverat.
- Tryck på **Option** för att ändra inställningen.
- Tryck på på/av för att bekräfta inställningen.

6.4 AirDry

AirDry förbättrar torkningsresultatet med lägre energiförbrukning. Under torkningsfasen öppnas luckan och lämnas på glänt.

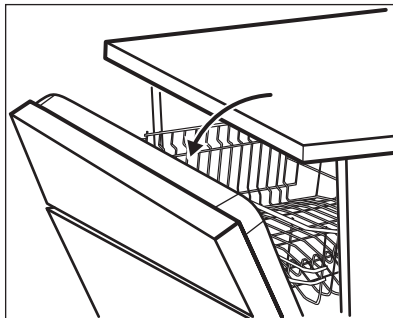

**FÖRSIKTIGHET!**

Försök att inte stänga luckan inom 2 minuter efter att den har öppnats automatiskt. Det kan skada maskinen.

AirDry aktiveras automatiskt med alla program utom  (om tillämpligt).

Hur länge torkningen pågår och luckan är öppen varierar beroende på det valda programmet och funktionerna.

När AirDry öppnar luckan visar displayen återstående tid av programmet.



För att förbättra torkprestandan, se alternativet XtraDry eller aktivera AirDry.

**FÖRSIKTIGHET!**

Om barn kan komma åt produkten är det lämpligt att avaktivera AirDry eftersom öppning av luckan kan vara farligt.

Avaktivering av AirDry

Kontrollera att produkten är i användarläge.

- Tryck på **Delay**.
 - Indikatorerna **ECO** och **AUTO** är släckta.
 - Indikatorn  blinkar fortfarande.
 - På displayen visas den aktuella inställningen:  = AirDry aktiverat.
- Tryck på **Delay** för att ändra inställningen:  = AirDry avaktiverat.
- Tryck på **på/av** för att bekräfta inställningen.

7. FUNKTIONER



Önskade funktioner måste aktiveras varje gång innan du startar ett program. Det går inte att aktivera eller inaktivera alternativ medan ett program körs.



Funktionsknappen växlar mellan tillgängliga funktioner och deras möjliga kombinationer.



Alla alternativ kan inte väljas samtidigt. Om du väljer icke-kompatibla funktioner stänger produkten automatiskt av en eller flera av dem. Endast kontrolllamporna för funktionerna som fortfarande är aktiva förblir tända.



Om en funktion inte kan användas till ett program, tänds inte tillhörande kontrollampa eller så blinkar den snabbt i några sekunder och släcks sedan.



Aktivering av funktioner kan påverka vatten- och energiförbrukningen samt programlängden.

7.1 XtraDry

Aktivera det här alternativet för att öka torkeffekten. När XtraDry är påslagen kan vissa programs varaktighet, vattenförbrukning och temperaturen på sista sköljningen påverkas.

Alternativet XtraDry är ett bestående alternativ för alla program förutom

ECO och behöver inte väljas vid varje cykel.

I de andra programmen är inställningen XtraDry permanent och används automatiskt i nästkommande program.

Denna konfiguration kan ändras när som helst.



Varje gång **ECO** aktiveras stängs XtraDry av och måste väljas manuellt.

Aktivering av XtraDry avaktiverar TimeManager och vice versa.

Aktivering av XtraDry

Tryck på **Option** tills kontrollampen för  tänds.

Displayen visar den uppdaterade programlängden.

7.2 TimeManager

Denna funktion ökar trycket och vattnets temperatur. Disk- och torckfaserna är kortare.

8. FÖRE FÖRSTA ANVÄNDNING

- Kontrollera att den inställda nivån på vattenavhårdare överensstämmer med den hårdhet vattnet har där du bor. Om inte, kan du justera vattenavhårdarens nivå.**
- Fyll saltbehållaren.
- Fyll spolgansfacket.
- Öppna vattenkranen.
- Starta ett program för att avlägsna eller bearbeta rester som kan finnas kvar i produkten. Använd inte diskmedel och ladda inte korgarna med disk.

Efter att programmet har startat laddar maskinen hartset i vattenavhårdaren i upp till 5 minuter. Diskfasen startar bara när den här proceduren är klar. Proceduren upprepas periodvis.

8.1 Saltbehållaren



FÖRSIKTIGHET!

Använd endast grovt salt avsett för diskmaskinen. Fint salt ökar risken för rost.

Saltet används för att ladda hartset i vattenavhårdare och ge goda diskresultat vid daglig användning.

Den totala programlängden minskas med ca 50 %.

Tvättresultatet är samma som vid normal programlängd. Torkresultatet kan minska.

Aktivering av TimeManager

Tryck på **Option** tills kontrollampen för  tänds.

Displayen visar den uppdaterade programlängden.

Fylla salt i saltbehållaren

- Öppna saltbehållaren genom att vrida locket moturs och ta bort det.
- Häll 1 liter vatten i saltbehållaren (endast första gången).
- Fyll saltbehållaren med 1 kg salt (tills den är full).



- Skaka försiktigt på tratten i handtaget för att få ut de sista kornen.
- Ta bort eventuellt salt från saltbehållarens öppning.

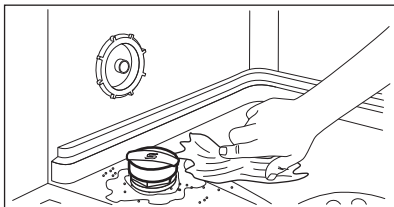

6. Vrid locket på saltbehållaren medurs för att stänga saltbehållaren.



FÖRSIKTIGHET!

Vatten och avhårdningssalt kan rinna ut från saltbehållaren när du fyller på den. När du har fyllt på saltbehållaren ska du starta ett program genast för att förhindra rost.

8.2 Fylla på spolglansdoseringen

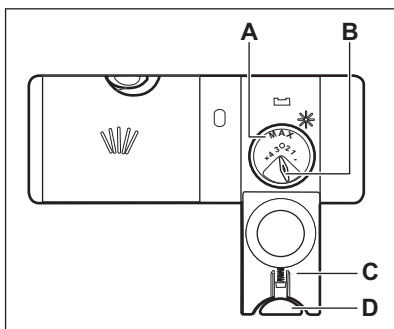

FÖRSIKTIGHET!

Facket (A) är endast avsett för spolglans. Fyll inte på med diskmedel.



FÖRSIKTIGHET!

Använd endast spolglans som är särskilt avsett för diskmaskiner.

1. Tryck in spärknappen (D) för att öppna locket (C).
2. Häll spolglans i facket (A) tills vätskan når fyllningsnivån "max".
3. Torka upp eventuellt utspilld spolglans med en absorberande trasa för att förhindra överdriven skumbildning.
4. Stäng locket. Kontrollera att spärknappen låses i rätt position.



Du kan vrida väljaren för den utsläppta mängden (B) mellan läge 1 (minsta mängd) och läge 4 eller 6 (största mängd).

9. DAGLIG ANVÄNDNING

1. Öppna vattenkranen.
2. Tryck på strömbrytaren för att aktivera produkten.
Kontrollera att produkten är i programvalsläge.
 - Om saltbehållarens kontrollampa är på, fyll på saltbehållaren.
 - Om kontrollampan för spolglans lyser, fyll på spolglansfacket.
3. Ladda korgarna.
4. Tillsätt diskmedlet.
5. Ställ in och starta rätt program för typen av disk och smutsgrad.

9.1 Använda diskmedel

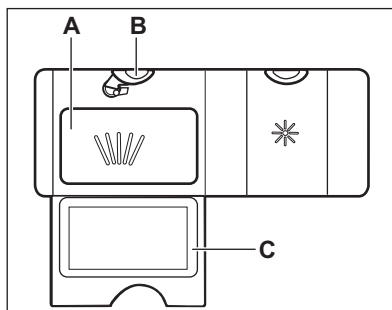

1. Tryck in spärknappen (**B**) för att öppna locket (**C**).
2. Häll diskmedel, pulver eller tablett, i facket (**A**).
3. Om diskprogrammet har en fördiskfas, lägg en liten mängd diskmedel på insidan av diskmaskinens lucka.
4. Stäng locket. Kontrollera att spärknappen låses i rätt position.

 För information om dosering av diskmedel, se tillverkarens anvisningar på produktens förpackning. Vanligtvis räcker 20–25 ml flytande diskmedel för att diska normalt smutsad disk.

 Fyll inte facket (**A**) med mer än 30 ml flytande diskmedel.

9.2 Ställa in och starta ett program

Funktionen Auto Off

Den här funktionen minskar energiförbrukningen genom att automatiskt stänga av produkten när den inte är igång.

Funktionen börjar fungera:

- 5 minuter efter att programmet är klart.
- Efter 5 minuter om programmet inte har startat.

Starta ett program

1. Tryck på strömbrytaren för att aktivera produkten. Kontrollera att produkten är i programvalsläge.
2. Stäng luckan.
3. Tryck på **Program** upprepade gånger tills kontrollampen för det program som du vill välja tänds. Displayen visar programmets längd.
4. Välj tillvalsfunktioner.
5. Tryck på **Start** för att starta programmet.

- Diskfaskontrollampen tänds.
- Programlängden minskar i steg om 1 minut.

Starta ett program med fördröjd start

1. Ställ in program.
2. Tryck på **Delay** upprepade gånger tills displayen visar tidsfördröjningen du vill ställa in (från 1 till 24 timmar). Indikatorn för det valda programmet blinkar.
3. Tryck på **Start**.
4. Stäng luckan för att starta nedräkningen.

När nedräkningen är klar startar programmet och diskfasindikatorn tänds.

Öppna luckan medan maskinen är igång

Om luckan öppnas medan ett program pågår, stannar maskinen. Det kan påverka energiförbrukningen och programmets varaktighet. När luckan stängs, fortsätter maskinen från den punkt där den avbröts.

 Om luckan är öppen längre än 30 sekunder under torkfasen avslutas det pågående programmet. Detta händer inte om luckan öppnas av AirDry-funktionen.

 Försök att inte stänga luckan inom 2 minuter efter att AirDry automatiskt har öppnat den, eftersom det kan skada maskinen. Om luckan, efteråt, stängs i minst 3 minuter slutar det pågående programmet.

Avbryta den fördröjda starten medan nedräkningen pågår

När du avbryter en fördröjd start måste du ställa in programmet och funktionerna igen.

Håll in **Program** och **Option** samtidigt tills produkten är i programvalsläge.

Avbryta programmet

Håll in **Program** och **Option** samtidigt tills produkten är i programvalsläge. Kontrollera att det finns diskmedel i diskmedelsfacket innan du startar ett nytt program.

Program klart

När programmet är klart visas 0:00 på displayen. Motsvarande faskontrollampor är släckta.

Alla knappar är inaktiva utom strömbrytaren.

1. Tryck på strömbrytaren eller vänta tills Auto Off-funktionen automatiskt avaktiverar produkten. Om du öppnar luckan innan Auto Off aktiverats stängs produkten av automatiskt.
2. Stäng vattenkranen.

10. RÅD OCH TIPS

10.1 Allmänt

Följ tipsen nedan för optimal rengöring och torkning vid daglig användning och även för att skydda miljön.

- Diska i diskmaskinen enligt instruktionerna i användarmanualen förbrukar vanligtvis mindre vatten och energi än att diska för hand.
- Se till att diskmaskinen körs full för att spara vatten och energi. För bästa rengöringsresultat ska disken placeras i korgarna enligt instruktioner i användarmanualen utan att korgarna överbelastas.
- Skölj inte tallrikarna för hand i förväg. Det ökar vatten- och energiförbrukningen. Välj ett program med fördisk om så behövs.
- Ta bort större rester av mat från disken och töm koppar och glas innan du stoppar in dem i maskinen.
- Blöttlägg eller skölj kokkärl där maten har fastnat eller bränt vid innan du stoppar in dem i maskinen.
- Se till att föremålen i korgarna inte vidrör eller står på varandra. Bara då kan vattnet helt komma åt och diska all disk.
- Du kan använda maskindiskmedel, spolglans och salt separat eller så kan du använda multitabletter (t.ex. "Allt i 1"). Följ instruktionerna på förpackningen.
- Välj ett program enligt typen av disk och hur smutsig den är. **ECO** erbjuder den mest effektiva användningen av vatten och energiförbrukning.

- För att förhindra uppbyggnaden av kalk inuti maskinen:
 - Fyll på saltbehållaren vid behov.
 - Använd rekommenderad dos vad gäller diskmedel och spolglans.
 - Kontrollera att den aktuella nivån på vattenavhårdare överensstämmer med vattnets hårdhet.
 - Följ instruktionerna i kapitlet "**Skötsel och rengöring**".

10.2 Använda salt, spolglans och diskmedel

- Använd endast salt, spolglans och diskmedel avsett för diskmaskin. Andra sorters produkter kan skada maskinen.
- I områden med hårt vatten och mycket hårt vatten rekommenderar vi att man använder vanligt diskmedel (pulver, gel, tabletter utan ytterligare funktioner), spolglans och salt separat för optimal diskning och torkning.
- Minst en gång i månaden ska du låta maskinen gå med särskilt avsett maskinrengöringsmedel.
- Diskmedelstabletter löses inte upp helt vid korta program. För att undvika diskmedelsrester på porslinet rekommenderar vi att du använder tabletter för långa program.
- Använd alltid rätt mängd diskmedel. Otillräcklig dosering av diskmedel kan leda till dåligt resultat och fläckar från hårt vatten på disken. Användning av för mycket diskmedel med mjukt eller avhårdat vatten resulterar i

diskmedelrester på disken. Justera mängden diskmedel baserat på vattnets hårdhet. Se tillverkarens anvisningar på diskmedelsförpackningen.

- Använd alltid rätt mängd diskmedel. Otillräcklig dosering av spolglans gör att torkresultatet blir mindre bra. Användning av för mycket spolglans ger blåaktiga ränder på disken.
- Se till att nivån på vattenavhärningen är korrekt. Om nivån är för hög kan den ökade mängden salt i vattnet resultera i rost på besticken.

10.3 Om du vill sluta använda multitabletter

Gör följande innan du börjar använda separata diskmedel, salt och spolglans.

1. Ställ in den högsta nivån på vattenavhårdare.
2. Kontrollera att behållarna för salt och spolglans har fyllts upp.
3. Starta det kortaste programmet med en sköljfas. Använd inte diskmedel och ladda ingen disk i korgarna.
4. När programmet har körts, ställ in vattenavhårdarnivån för den hårdhet vattnet har där du bor.
5. Ställ in doseringen av spolglans.
6. Aktivera meddelandet om tomt spolglansfack.

10.4 Ladda korgarna

- Använd alltid hela utrymmet i korgarna.
- Diska endast föremål som tål maskindisk.
- Diska inte följande material i diskmaskinen: trä, horn, tenn, koppar, aluminium, ömtåligt porslin och oskyddat kolstål. Detta kan leda till att

de spricker, vrids, missfärgas eller rostar.

- Placera inte föremål i maskinen som kan absorbera vatten (svampar, disktrasor).
- Placera ihåliga föremål (till exempel koppar, glas och kokkärl) med öppningen nedåt.
- Se till att glas inte vidrör andra glas.
- Placera lätta föremål eller plastföremål i den övre korgen. Se till att föremålen inte kan flytta på sig.
- Lägg bestick och små föremål i bestickkorgen.
- Se till att spolarmarna kan röra sig fritt innan du startar ett program.

10.5 Innan ett program startas

Innan du startar ett valt program måste du se till att:

- Filtren är rengjorda och korrekt monterade.
- Saltbehållarens lock sluter tätt.
- Spolarmarna är inte igensatta.
- Det finns salt och spolglans (såvida du inte använder multitabletter).
- Disken är korrekt placerad i korgarna.
- Programmet är lämpligt för typen av disk och smutsgraden.
- Rätt mängd diskmedel används.

10.6 Plocka ut disken ur korgarna

1. Låt disken kallna innan den plockas ut ur produkten. Varm disk kan lätt skadas.
2. Plocka först ut diskgodis från den nedre korgen, sedan från den övre.



När programmet är klart kan det fortfarande finnas vatten inuti maskinen.

11. UNDERHÅLL OCH RENGÖRING



VARNING!

Stäng av produkten och koppla bort den från eluttaget före underhåll.



Smutsiga filter och igensatta spolarmar försämrar diskresultaten. Kontrollera dem regelbundet och rengör vid behov.

11.1 Rengöra filtren

Filtersystemet består av tre delar.

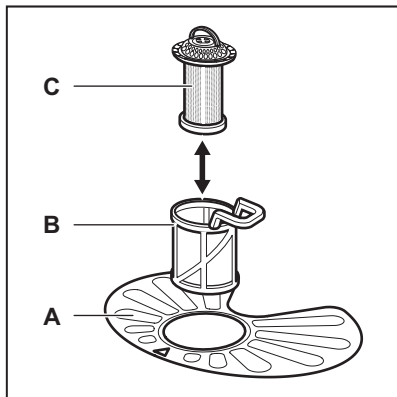

1. Vrid filtret (B) moturs och ta bort det.

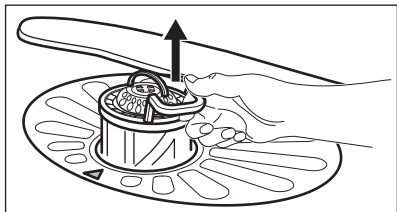
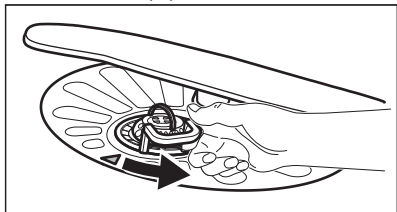

2. Ta ut filtret (C) ur filter (B).
3. Ta ut det platta filtret (A).

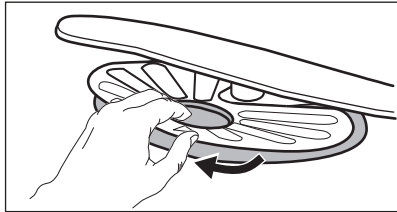

4. Diska filtren.

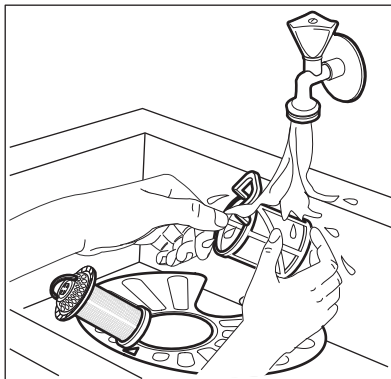

5. Kontrollera så att det inte finns några matrester eller smuts kvar i eller runt kanten på bottenkålen.
6. Sätt tillbaka det platta filtret (A). Kontrollera att det är rätt placerat under de två skenor.

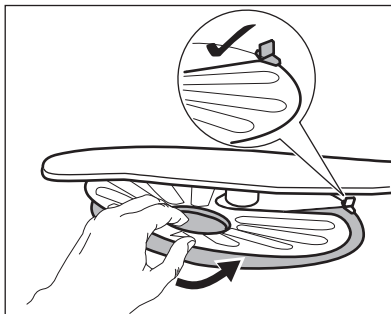

7. Sätt ihop filtren (B) och (C).
8. Sätt tillbaka filtret (B) i det platta filtret (A). Vrid medurs tills det låses på plats.

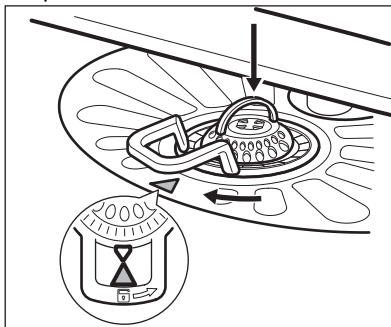

**FÖRSIKTIGHET!**

En felaktig placering av filtren kan orsaka dåliga diskresultat och skada produkten.

11.2 Rengöring av spolarmar

Ta inte bort spolarmarna. Om hålen i spolarmarna blir igensatta, ta bort smuts med ett vasst föremål.

11.3 Utvändig rengöring

- Rengör produkten med en fuktig, mjuk trasa.
- Använd bara neutrala rengöringsmedel.
- Använd inte produkter med slipeffekt, skursvampar eller lösningsmedel.

11.4 Invändig rengöring

- Rengör produkten noga, samt luckans gummipackning, med en mjuk fuktad duk.
- Om du använder programmen med kort varaktighet ofta kan dessa lämna fettrester och kalkavlagringar i produkten. För att förhindra detta rekommenderar vi att man kör ett

program med lång varaktighet minst två gånger i månaden.

- För att bevara livslängden på din maskin rekommenderar vi att du varje månad använder en särskild rengöringsprodukt för diskmaskiner. Följ instruktionerna noga på förpackningen.

11.5 Ta bort främmande föremål

Kontrollera filtren och bottsilen efter varje användning av diskmaskinen. Främmande föremål (exempelvis av glas, plast, ben eller tandpetare) minskar rengöringseffekten och kan skada tömningspumpen.

**FÖRSIKTIGHET!**

Kontakta ett auktoriserat servicecenter om du inte kan ta bort främmande föremål.

1. Ta isär filtersystemet enligt beskrivning i detta kapitel.
2. Ta bort alla främmande föremål manuellt.
3. Sätt tillbaka filtren enligt beskrivning i detta kapitel.

12. FELSÖKNING**WARNING!**

Felaktig reparation kan utgöra en fara för användarens säkerhet. Reparationer får endast utföras av kvalificerad personal.

kontakta en auktoriserad serviceverkstad.

Se nedanstående tabell för information om eventuella problem.

Vid vissa problem visas en larmkod på displayen.

De flesta problemen som kan uppstå kan lösas utan att man behöver

Problem och larmkod	Möjlig orsak och åtgärd
Du kan inte aktivera maskinen.	<ul style="list-style-type: none"> • Se till att stickkontakten sitter ordentligt i eluttaget. • Kontrollera att det inte finns någon utlöst säkring i säkringsdosan.

Problem och larmkod	Möjlig orsak och åtgärd
Programmet startar inte.	<ul style="list-style-type: none"> • Kontrollera att maskinens lucka är stängd. • Tryck på startknappen. • Om fördröjd start är inställd avbryter du den inställningen eller väntar tills nedräkningen är slut. • Saltet fylls på i maskinens vattenavhårdare. Avhårdningsprocessen tar cirka 5 minuter.
Diskmaskinen fylls inte med vatten. Displayen visar i10 eller i11 .	<ul style="list-style-type: none"> • Kontrollera att vattenkranen är öppen. • Kontrollera att trycket från vattenledningen inte är för lågt. Kontakta din lokala vattenleverantör för information om detta. • Kontrollera att vattenkranen inte är tilltäppt. • Kontrollera att filtret i tilloppsslangen inte är tilltäppt. • Kontrollera att inloppsslangen inte är böjd, skadad eller vriden.
Maskinen tömmer inte ut vattnet. Displayen visar i20 .	<ul style="list-style-type: none"> • Kontrollera att avloppsmuffen inte är tilltäppt. • Kontrollera att det inre filtersystemet inte är tilltäppt. • Kontrollera att avloppsslangen inte är böjd eller vriden.
Översvämningsskyddet är aktiverat. Displayen visar i30 .	<ul style="list-style-type: none"> • Stäng vattenkranen. • Kontrollera att maskinen är rätt installerad. • Se till att korgarna fylls så som visas i användarmanualen.
Fel på vattennivåsensorn. Displayen visar i41 - i44 .	<ul style="list-style-type: none"> • Kontrollera att filtren är rena. • Stäng av maskinen och slå på den igen.
Fel på diskpumpen eller tömningpumpen. Displayen visar i51 - i59 eller i5A - i5F .	<ul style="list-style-type: none"> • Stäng av maskinen och slå på den igen.
Temperaturen på vattnet i maskinen är för hög eller så är det fel på temperatursensorn. Displayen visar i61 eller i69 .	<ul style="list-style-type: none"> • Se till att temperaturen på inloppsvattnet inte överstiger 60 °C. • Stäng av maskinen och slå på den igen.
Tekniskt fel på maskinen. Displayen visar iC0 eller iC3 .	<ul style="list-style-type: none"> • Stäng av maskinen och slå på den igen.
Vattennivån i maskinen är för hög. Displayen visar iF1 .	<ul style="list-style-type: none"> • Stäng av maskinen och slå på den igen. • Kontrollera att filtren är rena. • Se till att utloppsslangen är installerad vid rätt höjd ovanför golvet. Se installationsanvisningarna.
Maskinen stannar och startar flera gånger under körning.	<ul style="list-style-type: none"> • Det är helt normalt. Det ger ett optimalt rengöringsresultat och sparar energi.

Problem och larmkod	Möjlig orsak och åtgärd
Programmet tar för lång tid.	<ul style="list-style-type: none"> • Välj TimeManager för att förkorta programlängden. • Om fördröjd start är inställd avbryter du den funktionen eller väntar tills efter nedräkningen.
Den visade programtiden är inte längre än varaktigheten i tabellen med förbrukningsvärden.	<ul style="list-style-type: none"> • Vattnets tryck och temperatur, spänningsvariationer i nätanslutningen, tillval, mängden disk och smutsgrad kan påverka programmets längd.
Den återstående tiden på displayen ökar och hoppar nästan till slutet av programtiden.	<ul style="list-style-type: none"> • Detta är inget fel. Maskinen fungerar som den ska.
Litet läckage från maskinens lucka.	<ul style="list-style-type: none"> • Skåpet står inte rakt. Lossa eller dra åt de justerbara fötterna (om tillämpligt). • Maskinens lucka är inte centrerad på trumman. Justera den bakre foten (om tillämpligt).
Luckan är svår att stänga.	<ul style="list-style-type: none"> • Skåpet står inte rakt. Lossa eller dra åt de justerbara fötterna (om tillämpligt). • Delar av porslinet sticker ut från korgarna.
Luckan öppnas när ett program är igång.	<ul style="list-style-type: none"> • Funktionen AirDry är aktiverad. Du kan avaktivera funktionen. Se "Inställningar".
Skramlande/knackande ljud inifrån maskinen.	<ul style="list-style-type: none"> • Porslinet är inte ordentligt insatt i korgarna. Se broschyren om hur man laddar korgarna. • Se till att sprayarmen kan röra sig fritt.
Maskinen löser ut automat-säkring.	<ul style="list-style-type: none"> • Strömstyrkan är otillräcklig för strömförsörjning av alla apparater som används samtidigt. Kontrollera uttagets strömstyrka och kapaciteten på mätaren eller stäng av någon av apparaterna som används. • Internt elektriskt fel på maskinen. Kontakta ett auktoriserat servicecenter.



Se **"Före första användning"**, **"Daglig användning"** eller **"Tips"** för andra möjliga orsaker.

När du har kontrollerat maskinen, stäng av och slå på den igen. Kontakta ett auktoriserat servicecenter om problemet uppstår igen.

För larmkoder som inte beskrivs i tabellen, kontakta ett auktoriserat servicecenter.



WARNING!

Vi rekommenderar att du inte använder maskinen förrän problemet är helt fixat. Koppla från maskinen och anslut den inte igen förrän du är säker på att den fungerar korrekt.

12.1 Disk- och torkresultatet är inte tillräckligt bra

Problem	Möjlig orsak och åtgärd
Dåligt diskresultat.	<ul style="list-style-type: none"> • Använd ett intensivare diskprogram. • Rengör spolarmarnas munstycken och filtret. Se "Skötsel och rengöring". • Se "Daglig användning", "Tips" och broschyren om hur man laddar korgarna.
Maskinen torkar disken dåligt.	<ul style="list-style-type: none"> • Disken har lämnats kvar för länge i en stängd maskin. • Det finns ingen spolglans eller så är mängden spolglans för liten. Fyll spolglansbehållaren eller ställ in spolglansnivån på en högre nivå. • Plastföremål kan behöva handtorkas. • Aktivera alternativet XtraDry och välj AirDry för bästa torkresultat. • Använd alltid spolglans, även med multitabletter.
Det finns vitaktiga ränder eller blåaktiga beläggningar på glas och porslin.	<ul style="list-style-type: none"> • Utsläppta mängd spolglans är för stor. Välj en lägre spolglansnivå. • För mycket diskmedel har använts.
Det finns fläckar och torkade vattendroppar på glas och porslin.	<ul style="list-style-type: none"> • Den utsläppta mängden spolglans är inte tillräcklig. Välj en högre spolglansnivå. • Spolglansens kvalitet kan vara orsaken.
Disken är våt.	<ul style="list-style-type: none"> • Aktivera alternativet XtraDry och välj AirDry för bästa torkresultat. • Programmet har ingen torkfas eller har en torkfas med låg temperatur. • Spolglansfacket är tomt. • Spolglansens kvalitet kan vara orsaken. • Kvaliteten på multitabletterna kan vara orsaken. Prova ett annat märke eller aktivera spolglansfacket och använd spolglans tillsammans med multitabletterna.
Insidan på maskinen är blöt.	<ul style="list-style-type: none"> • Detta är inget fel på maskinen. Fukt kondenserar på maskinens väggar.
Ovanligt skum under diskning.	<ul style="list-style-type: none"> • Använd diskmedlet som är avsett för diskmaskiner. • Använd ett diskmedel från en annan tillverkare. • Skölj inte disken under rinnande vatten före diskningen.
Det finns rost på besticken.	<ul style="list-style-type: none"> • Det finns för mycket salt i diskvattnet. Se avsnittet "Vattenavhårdare". • Bestick av silver och rostfritt stål placeras tillsammans. Sätt inte bestick av silver och rostfritt stål intill varandra.

Problem	Möjlig orsak och åtgärd
Det finns rester kvar i diskmedelsfacket när programmet har körts.	<ul style="list-style-type: none"> • Diskmedelstabletten fastnade i facket och kunde därför inte sköljas bort helt av vattnet. • Vattnet kan inte skölja bort diskmedlet från facket. Se till att spolarmen roterar fritt och inte är tilltäppt. • Se till att föremålen i korgarna inte hindrar locket till diskmedelsfacket från att öppna.
Dålig lukt i maskinen.	<ul style="list-style-type: none"> • Se "Invändig rengöring".
Kalkavlagringar på porslin, i diskmaskinen och på insidan av dörren.	<ul style="list-style-type: none"> • Saltnivån är låg, kontrollera påfyllningsindikatorn. • Saltbehållarens lock sitter löst. • Vattnets hårdhetsgrad är hög. Se avsnittet "Vattenavhårdare". • Använd salt och ställ in regenerering av vattenavhårdare även om du använder multifunktionstabletter. Se avsnittet "Vattenavhårdare". • Om kalkavlagringar finns kvar, rengör maskinen med lämpliga rengöringsmedel. • Prova med ett annat diskmedel. • Kontakta diskmedelstillverkaren.
Matt, missfärgat eller naggat porslin.	<ul style="list-style-type: none"> • Se till att endast diskmaskinssäkra föremål diskas i maskinen. • Ladda och plocka ur korgarna försiktigt. Se broschyren om hur man laddar korgarna. • Placera ömtåliga föremål i den övre korgen.



Se **"Före första användning"**, **"Daglig användning"** eller **"Råd och tips"** för andra möjliga orsaker.

13. TEKNISK INFORMATION

Mått	Bredd / Höjd / Djup (mm)	596 / 818 - 878 / 590
Elanslutning ¹⁾	Spänning (V)	220 - 240
	Frekvens (Hz)	50
Vattentryck	Min. / max. bar (MPa)	0.5 (0.05) / 10 (1.0)
Vattenförsörjning	Kallt vatten eller varmt vatten ²⁾	max 60 °C
Kapacitet	Kuvert	13

¹⁾ Se märkskylten för andra värden.

²⁾ Om varmvattnet kommer från en alternativ energikälla (t.ex. solpaneler) kan en varmvattensanslutning användas för att minska energiförbrukningen.

13.1 Länk till EU EPREL databas

QR-koden på energimärkningsetiketten som levereras med produkten ger en webblänk till registreringen av denna produkt i EU EPREL-databasen. Förvara energimärkningsetiketten som referens tillsammans med användarhandboken och alla andra dokument som medföljer denna produkt.

Det går att hitta information relaterad till produktens prestanda i EU EPREL-

databasen med hjälp av länken <https://eprel.ec.europa.eu> och modellnamnet och produktnumret som du kan hitta på maskinens typskylt. Se kapitlet "Produktbeskrivning".

För mer detaljerad information om energimärkning, gå in på www.theenergylabel.eu.

14. MILJÖSKYDD

Återvinn material med symbolen . Återvinn förpackningen genom att placera den i lämpligt kärl. Bidra till att skydda vår miljö och vår hälsa genom att återvinna avfall från elektriska och elektroniska produkter. Släng inte

produkter märkta med symbolen  med hushållsavfallet. Lämna in produkten på närmaste återvinningsstation eller kontakta kommunkontoret.

www.electrolux.com/shop



156800481-A-502021

