

## Välkommen till Electrolux! Tack för att du har valt en av våra produkter.



I vår strävan efter hållbarhet minskar vi på mängden papper och tillhandahåller fullständiga användarmanualer via Internet. Sök upp den fullständiga användarmanualen på [electrolux.com/manuals](http://electrolux.com/manuals)



Hämta tips om användning, broschyrer, felsökning, service- och reparationsinformation [electrolux.com/support](http://electrolux.com/support)

### 1. ⚠ SÄKERHETSINFORMATION

Läs noga bifogade instruktioner före installation och användning av produkten. Tillverkaren är inte ansvarig för eventuella personskador eller andra skador som uppkommit till följd av felaktig installation eller användning. Förvara alltid bruksanvisningen på en säker och tillgänglig plats för framtida behov.

- Denna produkt kan användas av barn över 8 år och personer med reducerad fysisk, sensorisk eller mental förmåga eller som saknar erfarenhet och kunskap, om det sker under överinseende eller med instruktioner om hur man använder enheten på ett säkert och med vetskap om riskerna. Barn under 8 år eller personer med mycket omfattande och komplexa funktionsnedsättningar ska inte vistas i närheten av produkten utan ständig uppsikt.
- Håll barn under uppsikt så att de inte leker med produkten.
- Håll allt förpackningsmaterial utom räckhåll för barn och kassera det på lämpligt sätt.
- **WARNING!** Barn och husdjur ska hållas borta från produkten när den är påslagen och medan den svalnar. Åtkomliga delar blir heta.
- Barn får inte rengöra eller utföra underhåll på produkten utan uppsikt.
- Om maskinen har ett barnlås ska den aktiveras.
- Denna produkt är endast avsedd för matlagning.
- Denna produkt är avsedd för enskilt hushållsbruk inomhus.

- Produkten kan användas i kontor, hotellrum, gårdsgästhus och liknande boenden där sådan användning inte innebär att genomsnittlig hushållsförbrukning överskrids.
- **WARNING!** Ugnen och åtkomliga delar blir mycket varma under användning. Var försiktig så att du inte vidrör värmeelementen.
- Använd alltid ugnsvantar för att ta bort eller lägga i tillbehör eller eldfasta formar.
- Tillaga alltid med ugnsluckan stängd.
- Om nätsladden är skadad måste den bytas av tillverkaren, tillverkarens auktoriserade servicecenter eller personer med motsvarande utbildning, för att undvika fara.
- För att ta bort en ugnsstege drar du först ut stegen framtill och sedan den bakre delen från sidoväggen. Sätt tillbaka ugnsstegar i omvänd ordning (i förekommande fall).
- Använd inte ångrengöringsmedel för att rengöra produkten.
- Använd inte skarpa rengöringsmedel med slipeffekt eller vassa metallskrapor för att rengöra luckans glas för att undvika repor, vilka i sin tur kan leda till att glaset spricker.
- **WARNING!** Kontrollera att produkten är avstängd innan du byter lampa för att undvika risk för elektriska stötar.
- Använd endast matlagningstermometern som rekommenderas för den här produkten (om sådan finns).

## 2. SÄKERHETSINSTRUKTIONER

### 2.1 Installation och elektrisk anslutning

#### **WARNING!**

Produkten skall installeras och kopplas in av person med tillräckliga kunskaper.

Följ installationsinstruktionerna som följer med produkten.

Installera produkten på en säker och lämplig plats som uppfyller installationskraven.

Använd inte produkten innan den har installeras i inbyggnadsstrukturen.

Minsta avstånd till andra produkter ska beaktas. Innan produkten installeras ska du kontrollera att ugnsluckan kan öppnas enkelt utan motstånd.

Installera eller använd inte en skadad produkt.

Avlägsna allt förpackningsmaterial.

Var alltid försiktig när produkten rör sig eftersom den är tung. Dra inte i handtaget. Använd alltid skyddshandskar och täckta skor.

Produkten är utrustad med ett elektriskt kylsystem. Den måste användas med den elektriska strömförsörjningen.

### **VARNING!**

Risk för brand och elektriska stötar.

Se till att de värden som anges på märkskylten överensstämmer med elnätets värden.

Produkten måste jordas. Använd alltid ett korrekt installerat stötsäkert eluttag.

Använd inte grenuttag eller förlängningskablar.

Kontrollera så att du inte skadar stickkontakten eller nätkabeln. Kontakta auktoriserat servicecenter eller en elektriker för att ersätta en skadad nätkabel.

Låt inte nätkablar komma i kontakt med eller komma nära produktens lucka eller nichen nedanför produkten, speciellt inte när den är igång eller om luckan är het.

Dra inte i anslutningssladden för att koppla bort produkten från eluttaget. Dra alltid i stickkontakten.

Anslut stickkontakten till eluttaget endast i slutet av installationen. Kontrollera att stickkontakten är åtkomlig efter installationen.

Anslut inte stickkontakten om eluttaget sitter löst.

Stäng produktens lucka helt innan du ansluter kontakten till eluttaget.

Använd endast korrekta isoleringsenheter: ledningsbrytare, säkringar (skruvsäkringar ska tas ut ur hållaren), jordfelsbrytare och kontaktorer.

Den elektriska installationen måste ha en isolationsenhet som gör att du kan koppla bort produkten från elnätet vid alla poler. Kontaktöppningen på isolationsenheten måste vara minst 3 mm bred.

För kabeldelen, se den totala effekten på märkplåten. Se även tabellen:

#### **Tillämplig kabeltyper för installation eller utbyte i Europa:**

H07 RN-F, H05 RN-F, H05 RRF, H05 VV-F, H05 V2V2-F (T90), H05 BB-F

Total effekt (W)	Kabelarea (mm <sup>2</sup> )
max. 1 380	3 x 0.75
max. 2 300	3 x 1
max. 3 680	3 x 1.5

## 2.2 Användning och skötsel

### **VARNING!**

Det finns risk för personskador, brännskador, elstöt, brand, explosion eller skador på produkten.

Ändra inte produktens specifikationer.

Låt inte produkten stå utan uppsikt under användning. Stäng av produkten efter varje användningstillfälle.

Kontrollera att ventilationsöppningarna inte är blockerade.

Om produkten installeras bakom en beklädnadspanel, till exempel i ett skåp, se till att skåpsdörren eller panelen aldrig är stängd när produkten används. Värme och fukt kan byggas upp bakom en stängd lucka och orsaka skador på produkten, skåp möblerna eller golvet. Stäng inte luckan förrän produkten har svalnat helt efter användning.

Var försiktig när du öppnar produktens lucka medan produkten är påslagen. Varm luft kan strömma ut.

Använd inte produkten med våta händer eller när den har kontakt med vatten.

Tryck inte på den öppna luckan. Var försiktig när du tar bort luckan från produkten. Luckan är tung.

Använd inte produkten som arbets- eller avlastningsyta.

Placera inte brandfarliga produkter eller föremål som är våta med brandfarliga produkter i, i närheten av eller på produkten.

När du lägger maten i het olja kan den stänka.

Öppna luckan försiktigt. Användning av ingredienser med alkohol kan orsaka blandning av alkohol och luft.

Låt inte gnistor eller öppna lågor komma i kontakt med produkten när du öppnar luckan.

Dela inte ditt Wi-Fi-lösenord (i förekommande fall).

För att förhindra skador eller missfärgning på emaljen:

- placera inte eldfasta former eller andra föremål direkt på ugsnbotten.
- lägg inte aluminiumfolie direkt på ugsnbotten.
- håll inte vatten direkt i den heta produkten.
- Låt inte fuktiga maträtter eller matvaror stå kvar i produkten när tillagningen är klar.
- var försiktig när du tar bort eller installerar tillbehören.

Använd en djup form för mjuka kakor. Fruk juice kan orsaka fläckar som inte går att ta bort.

Missfärgning av emaljen eller den rostfria ytan påverkar inte produktens funktion.

Rengör produkten regelbundet för att förhindra att ytmaterialet försämras.

Stäng av produkten och koppla bort den från eluttaget före underhåll. Rengör inte den katalytiska emaljen (om sådan finns) med rengöringsmedel.

Se till att ugnen är kall. Det finns risk för att glaspanelerna spricker. Byt omedelbart ut luckglas som har skadats. Kontakta det auktoriserade servicecentret.

Rengör produkten med en våt mjuk trasa. Använd bara neutrala rengöringsmedel. Använd inte slipande produkter, repande

rengöringstussar, lösningsmedel eller metallföremål.

Rengör inte den katalytiska emaljen (om sådan finns) med rengöringsmedel.

Om du använder en ugnssprej ska du följa säkerhetsanvisningarna på förpackningen.

När det gäller lampan/lamporna i denna produkt och reservlampor som säljs separat: Dessa lampor är avsedda att tåla extrema fysiska förhållanden i hushållsprodukter, såsom temperatur, vibrationer och fuktighet, eller är avsedda att signalera information om produktens driftsstatus. De är inte avsedda att användas i andra produkter eller som rumsbelysning i hemmet.

Använd bara lampor med samma specifikationer.

Denna produkt innehåller en ljuskälla med energieffektivitetsklass G.

Kontakta ett auktoriserat servicecenter för reparation av produkten. Använd endast originalreservdelar.

## 2.3 Kassering

### **WARNING!**

Risk för kvävning eller skador.

Koppla loss produkten från eluttaget. Klipp av elkabeln nära produkten och kassera den.

Ta bort luckspärren för att förhindra att barn eller husdjur blir instängda i maskinen.

## 3. PRODUKTBESKRIVNING

### 3.1 Allmän översikt

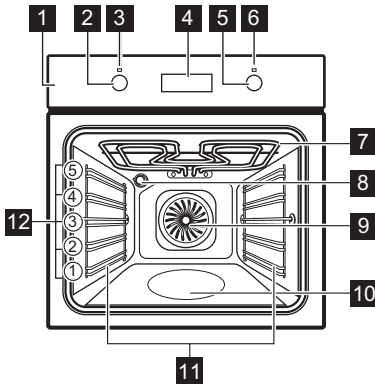

- 1 Kontrollpanel
- 2 Funktionsratt för tillagningsfunktioner
- 3 Strömlampa/symbol
- 4 Visa
- 5 Inställningsratt för temperatur
- 6 Temperaturindikator/symbol
- 7 Värmeelement
- 8 Lampa
- 9 Fläkt
- 10 Fördjupning i ugnsutrymmet – Behållare för vattenrengöring
- 11 Ugnsstegar, borttagbara
- 12 Hyllplaceringar

## 4. KONTROLLPANELEN

### 4.1 Sensorfält/knappar

—	Gör så här för att ställa in tiden.
⌚	Ställa in en klockfunktion.
+	Gör så här för att ställa in tiden.

### 4.2 Display

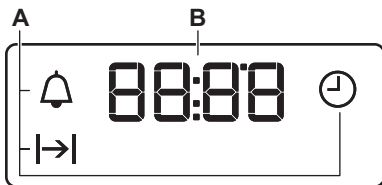





- A. Klockfunktioner
- B. Timer

## 5. FÖRE FÖRSTA ANVÄNDNING

### 5.1 Före första användning

Ugnen kan avge lukt och rök under uppvärmning. Se till att rummet är ventilerat.







Steg 1	Steg 2	Steg 3
<b>Ställa tiden</b>	<b>Rengöra ugnen</b>	<b>Förvärm den tomma ugnen</b>
1.  – tryck för att ställa tiden. Efter cirka 5 sekunder slutar blinkningarna och tiden visas på displayen.	1. Ta ut alla tillbehör och flyttbara ugnsstegar ur ugnen. 2. Rengör ugnen och dess tillbehör med enbart en mikrofiberduk, varmt vatten och ett mild rengöringsmedel.	1. Ställ in maxtemperatur för funktionen:  . Tid: 1 tim. 2. Ställ in maxtemperatur för funktionen:  . Tid: 15 min. 3. Ställ in maxtemperatur för funktionen:  . Tid: 15 min.
Stäng av ugnen och vänta tills den har svalnat. Sätt in tillbehören och de löstagbara ugnsstegarna i ugnen.		





## 6. DAGLIG ANVÄNDNING

### 6.1 Hur man ställer in: Värmefunktion

<b>Steg 1</b>	Vrid på vredet för värmefunktioner för att välja en värmefunktion.
<b>Steg 2</b>	Vrid på kontrollvredet för att välja temperatur.
<b>Steg 3</b>	När matlagningen är klar, vrid på vreden till avstängt läge för att stänga av ugnen.

### 6.2 Tillagningsfunktioner

Tillagningsfunktion	Användning
 Av-läge	Ugnen är avstängd.
 Belysning	Ugnsbelysning
 Varmluft	Jämn bakning, mörhet, torkning
 Varmluft med fukt	Bakning
 Undervärme	Konservera mat
 Grill	Rosta, grilla

Tillagningsfunktion	Användning
 Snabbgrillning	Rosta, grilla
 Varmluftsgrillning	Steka kött, göra gratäng, bryna
 Pizza/Paj	Pizza
 Över-/undervärme / Vattenrengöring	Traditionell bakning, sprödhet, skorpan yta Ugnrensning

### 6.3 Anvisningar om: Varmluft med fukt

Denna funktion användes för att uppfylla kraven för energieffektivitet och ekodesigns / enligt EU 65/2014 och EU 66/2014). Tester enligt:

IEC/EN 60350-1

Ugnsluckan ska vara stängd under tillagningen så att funktionen inte avbryts och ugnen fungerar med högsta möjliga energieffektivitet.

För instruktioner om allmän energibesparing, se kapitlet "Energieffektivitet", energibesparing.

Denna funktion är för att spara energi under tillagningen. När du använder den här funktionen kan temperaturen i ugnen skilja

sig från inställd temperatur. Värmeeffekten kan minska.

## 7. UNDERHÅLL OCH RENGÖRING

### 7.1 Rengöring



Rengöringsmedel

Rengör ugnens framsida med en mikrofiberduk med varmt vatten och ett mildt rengöringsmedel. Rengör och kontrollera ugnsutrymmets lucktätning.

Använd en rengöringslösning för att rengöra metalldelar.

Rengör fläckar med ett mildt diskmedel.



För användning varje dag

Rengör ugnsutrymmet efter varje användningstillfälle. Fettansamling eller andra matrester kan leda till brand.

Fukt kan kondensera i ugnen eller på ugnsluckans glas. För att minska kondensen kan man låta ugnen vara igång i 10 minuter före användning. Låt inte maten stå i ugnen längre än 20 minuter. Torka ugnsutrymmet med enbart en mikrofiberduk efter varje användning.



Tillbehör

Rengör alla tillbehör efter varje användningstillfälle och låt dem torka. Använd enbart en mikrofiberduk med varmt vatten och ett mildt rengöringsmedel. Diska inte tillbehören i diskmaskin.

Använd inte rengöringsmedel med slippeffekt eller vassa föremål när du rengör SuperClean-tillbehören.

## 8. FELSÖKNING

### 8.1 Vad gör jag om ...

Om något saknas i denna tabell, kontakta ett auktoriserat servicecenter.

Problem	Kontrollera att...
Ugnen värms inte upp.	Säkringarna har gått.
Luckans tätning är skadad.	Använd inte ugnen. Kontakta ett auktoriserat servicecenter.

Problem	Kontrollera att...
Displayen visar "12:00".	Ett strömavbrott har inträffat. Ställ in klockan.
Belysningen fungerar inte.	Glödlampan är trasig.

### 8.2 Servicedata

Kontakta din återförsäljare eller en auktoriserad serviceverkstad om du inte kan avhjälpa felet. Nödvändig information som servicecentret behöver finns på graderingsskylten. Typskylten sitter på ugnsutrymmets främre ram. Avlägsna inte typskylten från ugnsutrymmet.

## Vi rekommenderar att du antecknar uppgifterna här:

Modell (MOD.)	.....
Produktnummer (PNC)	.....
Serienummer (S.N.)	.....

## 9. ENERGIEFFEKTIVITET

### 9.1 Produktinformation och produktinformationsblad

Leverantörens namn	Electrolux	
Modellidentifiering	COB300W 949496294 COB300X 949496293	
Energieffektivitetsindex	95.3	
Energieffektivitetsklass	A	
Energiförbrukning med standardbelastning, konventionellt läge	0.93 kWh/cykel	
Energiförbrukning med standardbelastning, varmluftsläge	0.81 kWh/cykel	
Antal kaviteter	1	
Värmekälla	Elektricitet	
Volym	72 l	
Typ av ugn	Inbyggd ugn	
Massa	COB300W	29.0 kg
	COB300X	29.0 kg

IEC/EN 60350-1 - Elektriska hushållsapparater för matlagning - Del 1: Sortiment, ugnar, ångugnar och grillar - metoder för att mäta prestanda.

### 9.2 Energibesparing



Denna produkt har funktioner som låter dig spara energi under vanlig matlagning.

Kontrollera att ugnsluckan är ordentligt stängd när ugnen är påslagen. Öppna inte ugnsluckan för ofta under tillagningen. Håll luckans tätningsslist är ren och kontrollera att den sitter rätt och ordentligt fast.

Använd kokkärl i metall för högre energieffektivitet.

Om möjligt, undvik att förvärma ugnen före tillagning.

Gör så korta uppehåll som möjligt vid tillagning av flera rätter för samma tillfälle.

#### Tillagning med varmluft

Om möjligt, använd varmluftsfunktionen för att spara energi.

#### Restvärme

Om tillagningen tar längre tid än 30 minuter, sänk ugnstemperaturen med minst 3–10 minuter innan tillagningen avslutas. Tillagningen fortsätter med ugnens restvärme.

Använd restvärmen för att värma annan mat.

#### Varmhållning

Välj lägsta möjliga temperaturinställning för att använda restvärme och hålla maten varm.



### Varmluft med fukt

Denna funktion används för att spara energi under tillagningen.

## 10. MILJÖSKYDD

Återvinn material med symbolen . Återvinn förpackningen genom att placera den i lämpligt kärl. Bidra till att skydda vår miljö och vår hälsa genom att återvinna avfall från elektriska och elektroniska produkter. Släng

inte produkter märkta med symbolen  med hushållsavfallet. Lämna in produkten på närmaste återvinningsstation eller kontakta kommunkontoret.







CE



867376989-A-052023