

Bruksanvisning

Spis HL5322EU

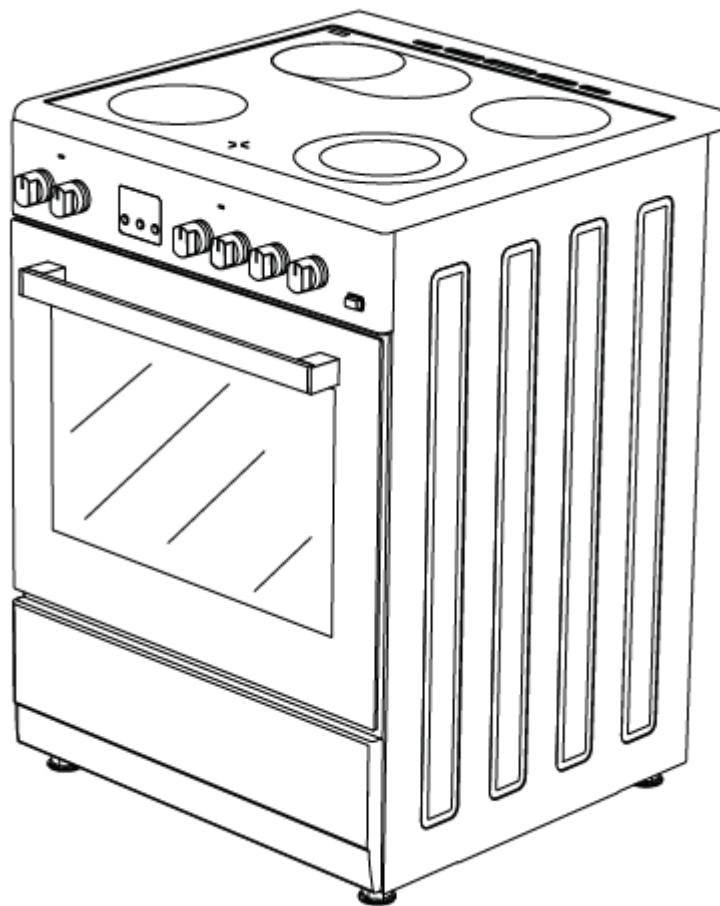



Läs denna bruksanvisning

Bästa kund,

- Läs igenom anvisningarna noggrant innan du använder produkten för första gången. Det kommer hjälpa dig att använda och underhålla den på ett korrekt sätt.
- Spara anvisningarna för senare bruk.
- Låt den följa med till eventuellt nya ägare av spiskåpan.

Denna bruksanvisning innehåller avsnitt om säkerhetsanvisningar bruksanvisningar, installationsanvisningar, felsökningstips m.m.



Innan du ringer efter service

- Gå igenom avsnittet om felsökningstips med möjliga fel, det kan hjälpa dig att själv lösa några av de vanligaste problemen.
- Om du inte själv kan lösa problemet, kontakta en auktoriserad servicetekniker för hjälp.



OBS:

- Då en ständig utveckling och uppdatering av produkten pågår, kan tillverkaren göra ändringar utan föregående meddelande.
- Om du tappar bort bruksanvisningen eller inte har den senaste versionen, kan du beställa en ny från tillverkaren eller ansvarig leverantör.
- Den här användarhandboken omfattar fler än en modell. Några av funktionerna som anges i bruksanvisningen är kanske inte tillgängliga för din modell.

1. Viktig säkerhetsinformation	3
2. Bortskaffande av förpackning/produkt	5
3. Introduktion av spisen	6
4. Elektriska säkerhetsföreskrifter	7
5. Elektriskt kopplingsschema	8
6. Installation av spis	9
7. Felsökningstips	10
8. Beskrivning av ugn & kontrollpanel	10
9. Skötsel & underhållning	14
10. Montering av ugnslucka	15
11. Byte av ugnslampa	16
12. Tillbehör	17
13. Grillskyddspanel	18
14. Katalytiska väggar	19

1. VIKTIG SÄKERHETSINFORMATION



Varning!

Vid användning av spis & ugn, följ nedanstående föreskrifter:

1. Risk för elektrisk stöt: se till att ugnen är helt avslagen (bruten strömkrets) innan byte av lampa.
2. Strömkabeln ska alltid kopplas bort från vägguttaget innan man vidrör kopplingsterminal eller vid underhåll av produkten.
3. Under användning av grillen kan vissa delar bli heta. Håll barn på behörigt avstånd.
4. Ovarsam matlagning med fett och oljor kan innebära fara och orsaka brand.
5. Brandrisk: förvara inga matprodukter på matlagningssytan.
6. Om ytan är trasig, ta ur kontakten för att förhindra risk för elektriska stötar.
7. Under användning blir vissa beröringsytor heta. Vidta försiktighet och håll små barn på behörigt avstånd för att undvika brännskador.
8. Ugnen är endast avsedd för matlagning. Den får inte användas för andra ändamål som t.ex. rumsuppvärmning.
9. Inställningar för denna produkt finns angivna på märkningen eller dataetiketten.
10. Denna produkt är inte ansluten till ett utsläppssystem av förbränning. Denna produkt ska vara ansluten och installerad enligt gällande installationslagstiftning. Beakta kraven relaterat till ventilation.
11. Det finns tillhörande skyddsutrustning för att förhindra oavsiktlig beröring av ugnsluckan. Denna utrustning bör installeras om det finns barn i närheten.
12. Dessa instruktioner gäller för länder vars symboler anges på produkten. Om landsymbol saknas, läs de tekniska instruktionerna för att anpassa produkten till villkoren för det aktuella landet.
13. Använd inte ångrengöringsmedel för att rengöra produkten.

14. Rengör ugnsluckan på utsidan innan du öppnar den. Låt ugnen svalna innan luckan stängs.
15. Försök ALDRIG släcka en eld med vatten. Koppla först ur strömförsörjningen och använd sedan t. ex. ett lock eller filt för att kväva elden.
16. Använd inte rengöringsprodukter som innehåller slipmedel eller hårdmetallskrapor för att rengöra ugnsluckan som annars kan bli repad och få skador på glasytan.
17. Se till att luckan är ordentligt stängd efter att maträtt placerats i ugnen.
18. Barn under 8 år bör hållas borta från ugnen om de inte är under uppsikt.
19. Var uppmärksam på att inte vidröra värmeelementen.
20. Denna apparat kan användas av barn i åldern från 8 år och äldre och av personer med nedsatt fysisk, sensorisk eller mental förmåga eller brist på erfarenhet och kunskap om de får tillsyn eller instruktion om användning av apparaten på ett säkert sätt och förstår de faror som är involverade.

OBS! Denna spis/ugn är endast för hemmabruk, ej för kommersiell användning.

2. BORTSKAFFANDE

Bortskaffande av förpackningsmaterial/produkt

- Allt förpackningsmaterial kan återvinnas och är tillverkat av återvinningsbara material enligt våra nationella miljöföreskrifter. Kassera inte förpackningsmaterialet tillsammans med hushållsavfallet. Lämna det till insamlingspunkter utsedda av de lokala myndigheterna.
- Produkter märkta med överkryssade soptunnor klassas som elektrisk och elektronisk utrustning. Denna apparat är märkt enligt europeiska direktiv 2012/19 / EU gällande elektriska och elektriska elektroniska apparater (avfall elektrisk och elektronisk utrustning - WEEE). Riktlinjen bestämmer ramarna för retur och återvinning av begagnade apparater som gäller hela EU.
- För bortskaffning av förpackning och/eller produkt, uppsök alltid en återvinningsstation. Skär av elkabeln på produkten efter att den är bortkopplad från elnätet.



WARNING! Förpackningsmaterial kan vara farligt för barn!

Genom att säkerställa att produkten bortskaffas på rätt sätt bidrar du till att förebygga eventuella negativa konsekvenser för miljön och människors hälsa, som annars kan orsakas av olämplig avfallshantering av denna produkt.

För detta ändamål har alla kommuner inrättat insamlingsplatser, där avfall från elektriska och elektroniska produkter gratis kan avlämnas på återvinnings- eller andra insamlingsplatser. För mer detaljerad information om återvinning av denna produkt, kontakta din kommun och din sophämtningstjänst.

3. INTRODUKTION AV SPISEN

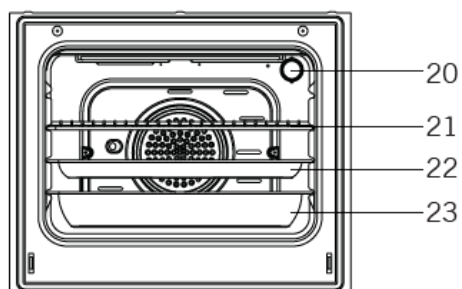
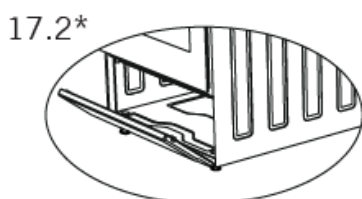
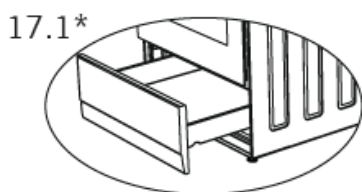
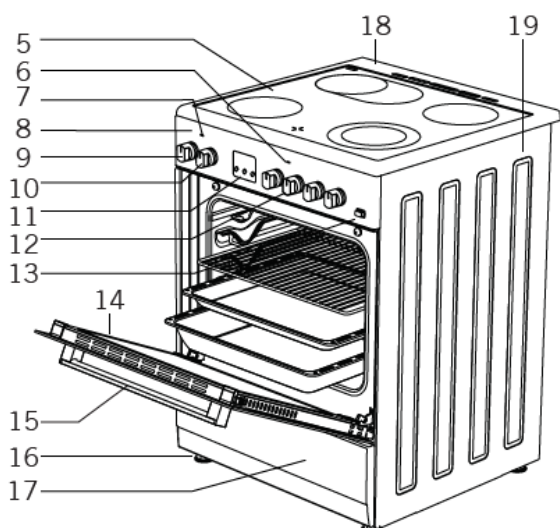
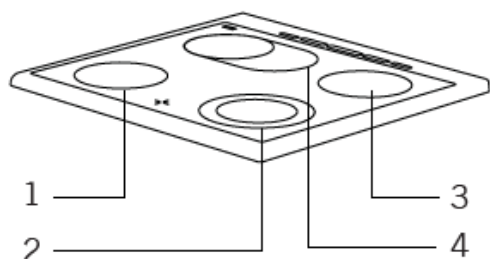

1. Kokzon Ø140mm
2. Kokzon Ø120 / 180mm
3. Kokzon Ø140mm
4. Kokzon Ovaldual
Ø140 / 250mm
5. Keramisk håll
6. Ledlampa spis
7. Ledlampa ugn
8. Kontrollpanel
9. Termostatknapp
10. Vred för ugn
11. Digital timer (tillval)
12. Temperaturvred för keramisk
spishäll
13. Plåt/gallergejdrar
14. Ugnslucka
15. Handtag
16. Ben
17. Förvaringsutrymme
*17.1 Låda
*17.2. Lucka
18. Metallpanel
19. Sidopanel
20. Ugnslampa
21. Grillgaller
22. Ugnsplåt standard
23. Ugnsplåt djup

*Figur 17.1 och 17.2 är valfria för ugnar med dimensionerna 50x60 och 60x60.

*Figur 17.1 är inte tillgänglig för ugn med dimensionen 50x55 och 17.2 är valfri.

4. ELEKTRISKA SÄKERHETSFÖRESKRIFTER



Varning!

Läs noggrant igenom följande elektriska föreskrifter

1. Din spis kräver 40 ampere säkring för enfas eller 3x16 ampere säkring för trefas enligt elektricitet för spissektionen som har 4 keramiska värmare och ugnsdelen har elektriska enheter. Installation av kvalificerad elektriker är obligatorisk.
2. Din spis är inställd enligt 380-415V AC, 50 / 60Hz. elförsörjning. Om elnätet skiljer sig från det angivna värdet, kontakta din auktoriserade återförsäljare.
3. Elektrisk anslutning av ugnen ska endast göras till anslutningar / uttag med ett jordat system installerat enligt lokala krav och föreskrifter. Om det inte finns några anslutningar / uttag med jordat system där ugnen ska installeras, kontakta en kvalificerad elektriker för installation. Tillverkaren ansvarar inte för skador som uppstår på grund av att apparaten inte är ansluten till ett jordat uttag.
4. Om strömkabeln blir skadad ska den bytas ut av en auktoriserad servicetekniker eller kvalificerad elektriker för att undvika fara eller elektrisk stöt.
5. Strömkabeln får inte komma i kontakt med de heta delarna på apparaten.
6. Spisen ska installeras och användas på en väl ventilerad plats och på ett plant underlag.
7. Använd spisen i en torr och väl ventilerad miljö.
8. När du placerar spisen på plats, kontrollera att den är i rätt nivå med bänken. Justera fötterna om nödvändigt.

5. ELEKTRISKT KOPPLINGSSCHEMA

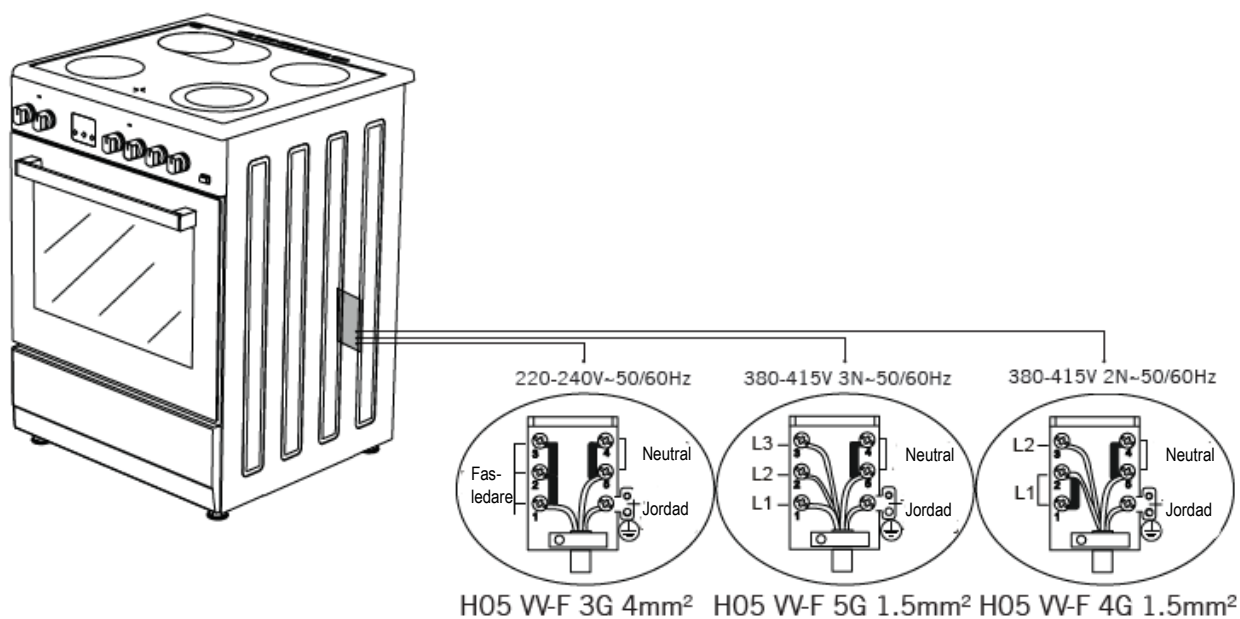

Väggfäste

Var noga med att fixera spisen innan användning med hjälp av den medföljande kedjan och skruv för fäste i väggen. Se till att kroken är ordentligt fastskruvad i väggen.

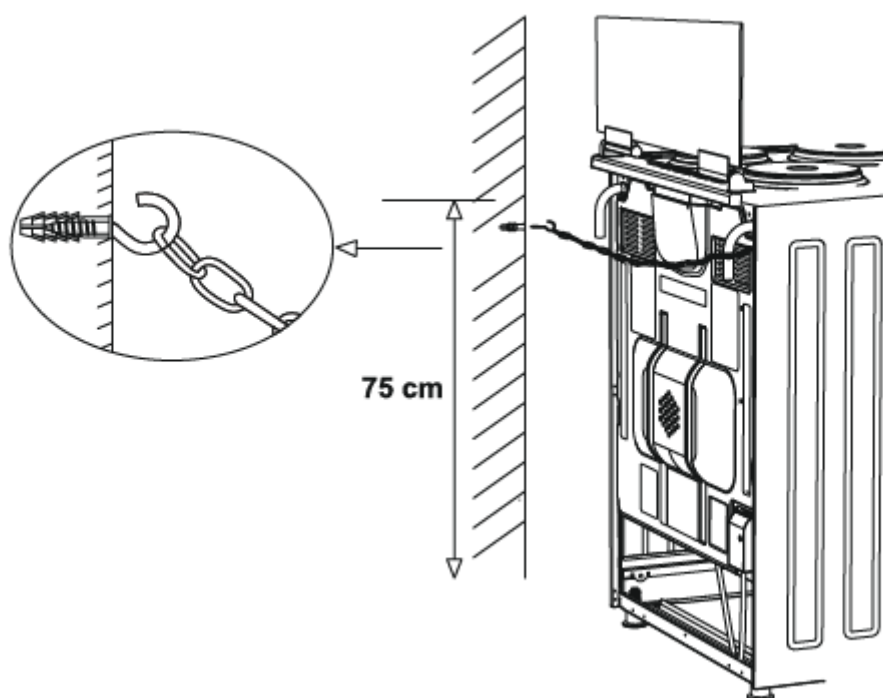

6. INSTALLATION AV SPIS

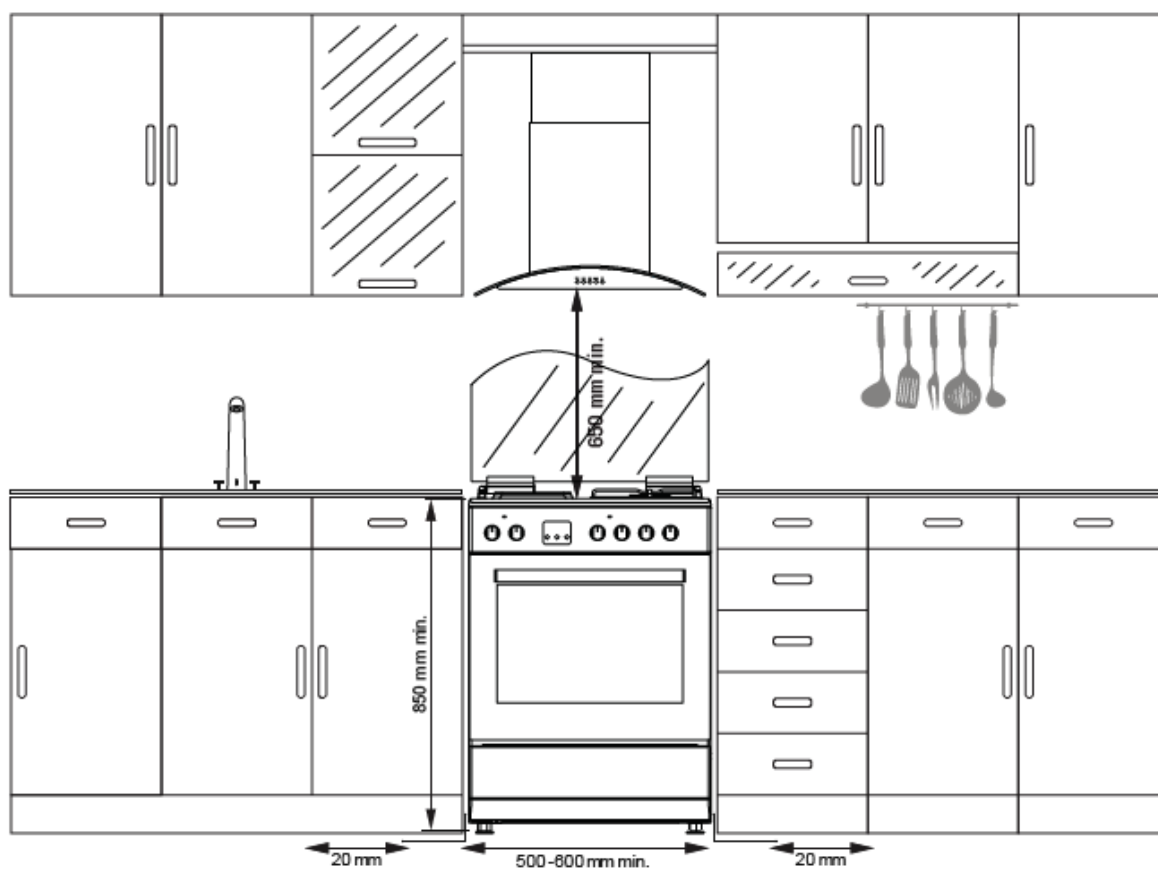















Tekniska funktioner för din spis/ugn			
Specifikation	50x55	50x60	60x60
Ytterbredd	500 mm	500 mm	600 mm
Ytterdjup	560 mm	630 mm	630 mm
Ytterhöjd	855 mm	855 mm	855 mm
Effekt lampa	15 W	15 W	15 W
Termostat	40 – 240 °C		
Nedre värmeelement	1000 W	1000 W	1200 W
Övre värmeelement	800 W	800 W	1000 W
Turbo värmeelement	-----	1800 W	2200 W
Grill värmeelement	1500 W	1500 W	2000 W
Spänning	220–240/380-415V, 50/60 Hz		
Keramisk värmeplatta Ø140	1200W		
Keramisk värmeplatta Ø180	1700W/1800W		

7. FELSÖKNINGSTIPS

Innan du ringer efter service

1. Kontrollera att nätkabeln är ordentligt fastsatt i vägguttaget.
2. Kontrollera elnätet.
3. Kontrollera säkringen.
4. Kontrollera strömkabeln om det finns eventuella skador.
5. Om du inte kan lösa problemet, kontakta återförsäljaren eller en kvalificerad servicetekniker.

8. BESKRIVNING UGN & KONTROLLPANEL

	Rotation grillspett		Fläkt varmluft
	Övre + nedre värmeelement		Fläkt turbovärme
	Ugnslampa		Övre + nedre värmeelement + fläkt
	Nedre värmeelement + fläkt		Grillelement + fläkt
	Grillelement + rotation spett		Grillelement
	Grillelement + lampa		Övre värmeelement
	Digital timer		Nedre värmeelement

Termostatvred; För att kunna använda ugnen måste termostaten justeras till önskad temperatur. Din termostat har en funktion med justering från 40 °C - 240 °C.

Mekanisk timer *; Reglera timervredet till önskad tid för aktivering av ugnen.

Kontrollpaneler

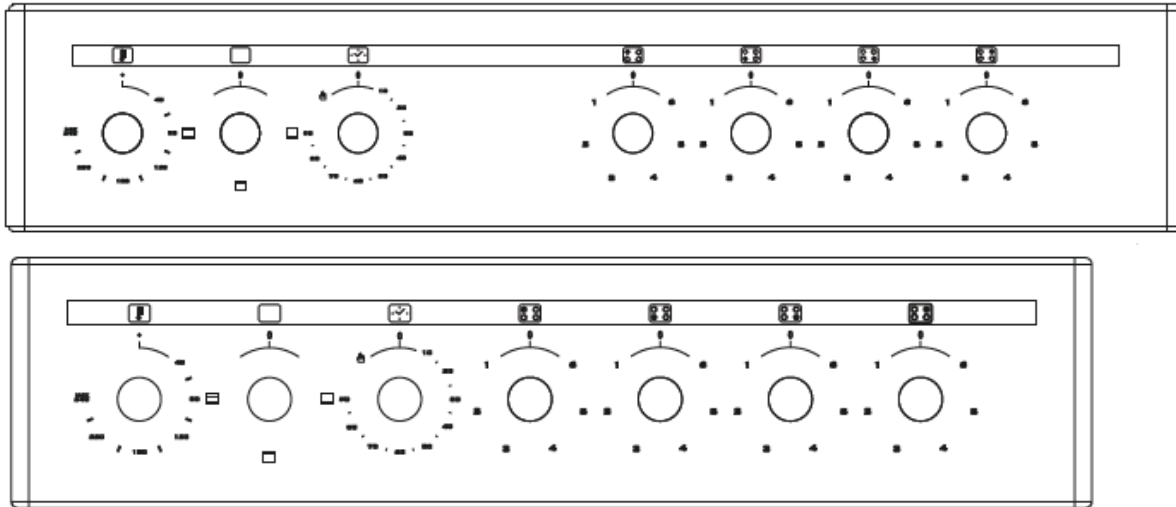

Användning av gjutjärnsplattor

	Nivå 1	Nivå 2	Nivå 3	Nivå 4	Nivå 5	Nivå 6
Ø80mm	200W	250W	450W	-----	-----	-----
Ø145mm	250W	750W	1000W	-----	-----	-----
Ø180mm	500W	750W	1500W	-----	-----	-----
Ø145mm Rapid	500W	1000W	1500W	-----	-----	-----
Ø180mm Rapid	850W	1150W	2000W	-----	-----	-----
Ø145mm	95W	155W	250W	400W	750W	1000W
Ø180mm	115W	175W	250W	600W	850W	1500W
Ø145mm Rapid	135W	165W	250W	500W	750W	1500W
Ø180mm Rapid	175W	220W	300W	850W	1150W	2000W
Ø220mm	220W	350W	560W	910W	1460W	2000W

1. Elektriska kokplattor har en standard på 6 temperaturnivåer (enl. beskrivning ovan).
2. Vrid respektive vred på kontrollpanelen för att använda kokplattorna.
3. Före första användning, vrid till läge "6" i fem minuter utan att något står på plattan. Detta gör att skyddsmaterialet från kokplattan yta försvinner. Under denna åtgärd sprids en lukt och rök ut från plattan. Detta är normalt och inget tillverkningsfel.
4. Använd kastruller med långt handtag som står väl placerade på plattorna och är lämpliga för kokplattans yta.

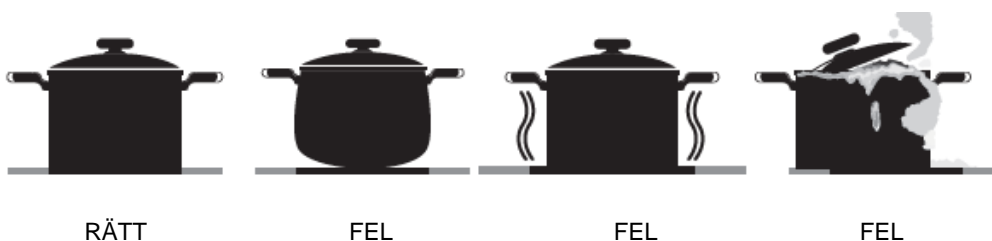

Användning av ugn

Användning av ugnens värmeelement

1. När ugnen används första gången kommer en lukt att spridas från värmeelementen. För att få bort lukten, ställ in ugnen på 240 °C i 45-60 minuter när den är tom.
2. Ugnsvredet ska ställas in på önskat värde; annars fungerar inte ugnen.
3. Typ av mat, matlagningstider och temperaturer anges i matlagningstabellen. Värdena som anges där är karakteristiska värden och erhölls som ett resultat av de tester som utförts i vårt laboratorium. Anpassa efter din smak beroende på din matlagning och användarvanor.
4. Du kan rotera kyckling i din ugn med hjälp av tillbehör.
5. Tillagningstider: resultaten kan variera beroende på gällande spänning (volt) för området samt olika material, mängd och temperaturer.
6. Under den tid då matlagningen utförs i ugnen, ska ugnsluckan inte öppnas i onödan då cirkulationen av värmen kan bli obalanserad och resultatet förändras.
7. Vid bakning av kakor ger kakformar bättre resultat.
8. Ugnen bör sättas på ca 5-10 minuter för tillagning.

Matlagningstider

Typ av mat	Tillagningsfunktion	Temperatur (C°)	Position galler/plåt	Tid i ugnen
Kaka i form	Statisk / Statisk + fläkt	170–180	2	35–45
Småkakor	Statisk / Turbo + fläkt	170–180	2	25–30
Paté	Statisk / Statisk + fläkt	180–200	2	35–45
Bakverk	Statisk	180–190	2	25–30
Bullar	Statisk	170–180	3	20–25
Äppelpaj	Statisk / Turbo + fläkt	180–190	2	50–70
Sockerkaka	Statisk	200/150*	2	20–25
Pizza	Statisk + fläkt	180–200	3	20–30
Lasagne	Statisk	180–200	2	25–40
Maräng	Statisk	100	2	60
Kyckling	Statisk+ fläkt / Turbo + fläkt	180–190	2	45–50
Grillad kyckling**	Grill	200–220	4	25–30
Grillad fisk**	Grill + fläkt	200–220	4	25–30
Oxstek**	Grill + fläkt	Max.	4	15–20
Grillade köttbullar**	Grill	Max.	4	20–25

Användning och beskrivning Vitrokeramisk spishäll

	Nivå 1	Nivå 2	Nivå 3	Nivå 4	Nivå 5	Nivå 6	Nivå 7	Nivå 8	Nivå 9	MAX.
Ø140mm Kommutator	130W	206W	350W	500W	850W	1200W	----	----	----	----
Ø180mm Kommutator	180W	470W	790W	1230W	1230W	1700W	----	----	----	----
Ø180mm Regulator	1800W	1800W	1800W	1800W	1800W	1800W	1800W	1800W	1800W	----
Ø140/250mm	1000W	1000W	1000W	1000W	1000W	1000W	1000W	1000W	1000W	1800W
Ø120/180mm Dubbelmarkering	700W	700W	700W	700W	700W	700W	700W	700W	700W	1700W

Du använder spishällen med pop-out-vreden på kontrollpanelen. Med vreden reglerar du effekten för att nå önskad temperatur.

För bästa matlagingsresultat bör pannorna/kastrullerna ha en så tjock och platt botten som möjligt.

Kastrullens/pannans botten och kokzonen ska vara lika stora. Placera om möjligt ett lock på kastrullen. Placera alltid kastrullen/pannan på kokzonen innan den är påslagen. Stäng av kokzonen innan slutet av tillagningstiden för att dra nytta av återstående värme.

Vrid vredet medurs för att börja. Temperaturinställning av vredets position på linjen ökar gradvis upp till max.(enkelzon)

För dubbla kokzoner används den första ringen som en enkelzon; andra ringen börjar fungera efter ytterligare vridning medurs till "max" läget i slutet av ringmarkeringen. Om du vrider moturs, kommer den första ringen att fungera med maximal verkan medan den andra ringen kommer att reducera i styrka till önskad temperatur.

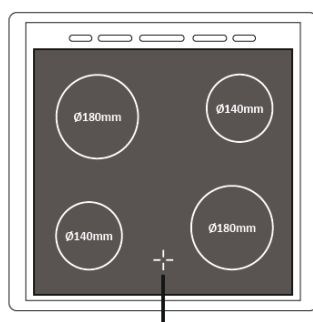

Restvårmeindikator

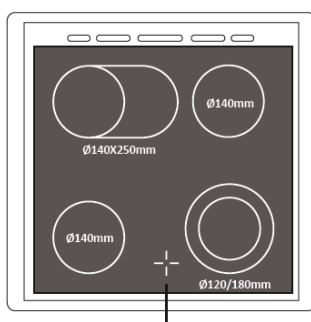

Restvårmeindikator

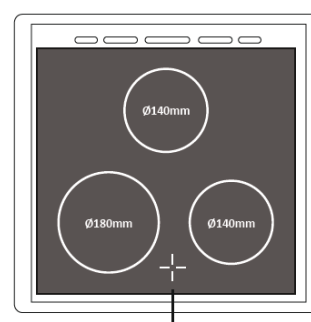

Restvårmeindikator

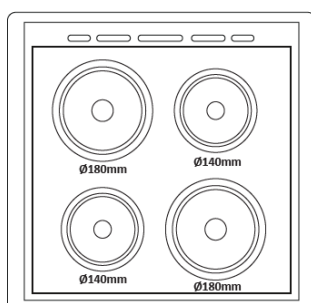

9. SKÖTSEL & UNDERHÅLL

1. Koppla bort strömkabeln från vägguttaget för rengöring och underhåll.
2. Medan ugnen är i drift eller kort tid efter att den startat, är den extremt varm. Se till att undvika att röra värmeelementen.
3. Rengör aldrig den inre delen, panelen, plåtarna eller någon annan del av ugnen med stålborste, stålull eller kniv. Använd inga rengöringsmedel med slipmedel som kan repa ytan.
4. Efter rengöring av ugnens inre delar med skonsamt rengöringsmedel på en fuktig trasa, ska delarna torkas av noggrant med en fuktad mjuk trasa.
5. Rengör glasytorna med speciella glasrengöringsmedel.
6. Rengör inte ugnen med ångrengöringsmedel.
7. Innan du öppnar de övre locken på ugnen, rengör från eventuella matrester.
Se till att alla värmeelement har svalnat ordentligt innan.
8. Använd aldrig brandfarliga ämnen som syra, tinner och bensin när du rengör ugnen.
9. Tvätta inte någon del av ugnen i diskmaskinen.
10. För rengöring av glaset på ugnsluckans utsida; ta bort skruvarna som fäster handtaget med hjälp av en skruvmejsel och avlägsna ugnsluckan. Rengör och skölj det noggrant. När det är rent och torrt placeras glaset på plats och handtaget skruvas tillbaka.

Rengöring och underhåll av ugnsluckans glas

Ta bort ramen genom att trycka på plastklämmorna på vänster och höger sida (**Fig.1**) och dra ramen mot dig (**Fig. 2**). Ta sedan bort det inre glaset (**Fig. 3**). Vid behov kan mittglaset tas bort på samma sätt. Efter rengöring och återställs glas och ram i motsatt ordning. Se till att ramen sitter ordentligt på plats.

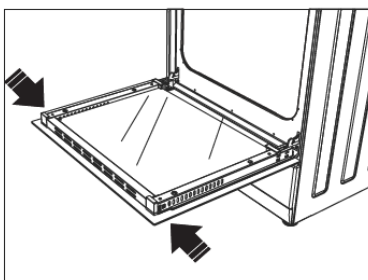

Fig. 1

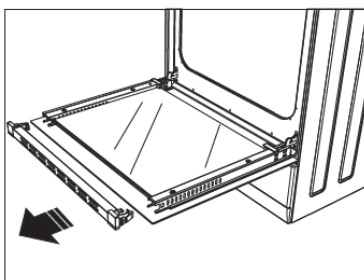

Fig. 2

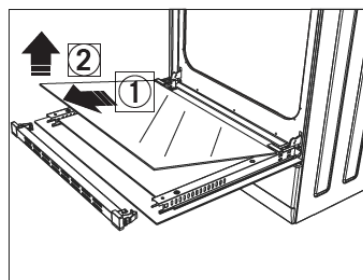

Fig. 3

10. MONTERING AV UGNSLUCKA

1. Öppna ugnsluckan helt genom att dra den mot dig. För att frigöra luckan, lyft gångjärnslåset uppåt med hjälp av en skruvmejsel som visas i **fig. 4.1**.
2. Lyft gångjärnslåset till maximal vinkel enligt **fig. 4.2**. Båda gångjärnen som är anslutna till ugnsluckan ska sättas till samma position.
3. Stäng därefter ugnsluckan så att den stöder på gångjärnslåset som visas i **fig. 5.1**.
4. För att ta bort ugnsluckan, dra den uppåt genom att hålla den med båda händerna när den är nära stängt läge som visas i **fig. 5.2**.

För att placera tillbaka ugnsluckan igen, gör ovanstående i omvänd ordning.

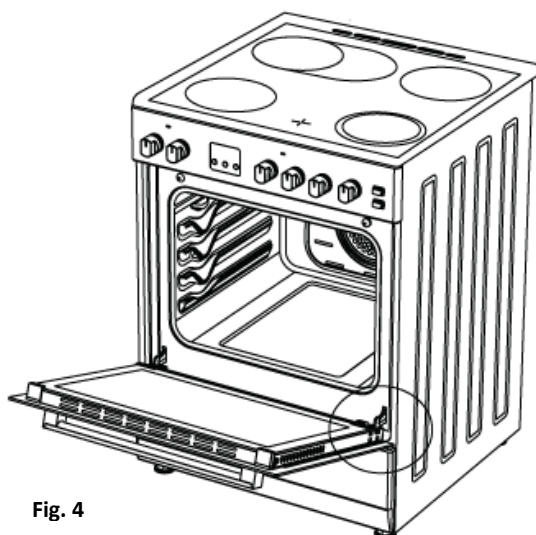

Fig. 4

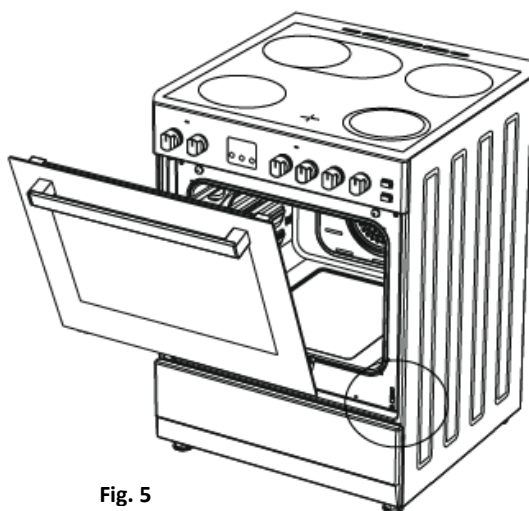

Fig. 5

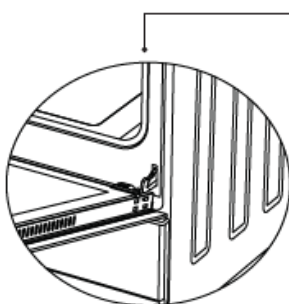

Fig. 4.1

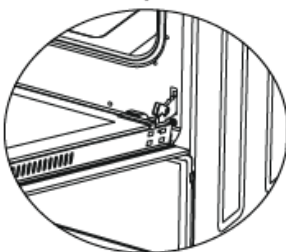

Fig. 4.2

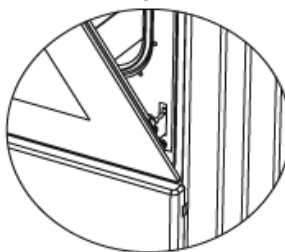

Fig. 5.1

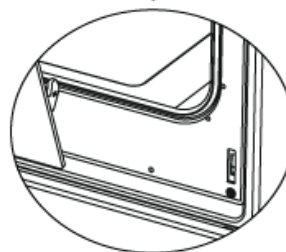

Fig. 5.2

11. BYTE AV UGNSLAMPA

För att undvika risk för elektriska stötar, se till att apparatens krets är bruten innan lampan byts. (Den brutna kretsen är en elektrisk krets som inte leder ström)

1. Först och främst, koppla bort strömförsörjningen till ugnen och se till att den har svalnat.
2. Ta bort glasskyddet genom att vrida som visas på bilden. Om du har svårt att vrida det, hjälper det att använda plasthandskar.
3. Ta bort lampan genom att vrida och installera den nya lampan som ska ha samma specifikationer. Lampans specifikationer bör vara:
 - 230 V AC,
 - 15 W,
 - Typ E14
4. Placera tillbaka glasskyddet och koppla på strömförsörjningen igen. Nu kan du använda din ugn.

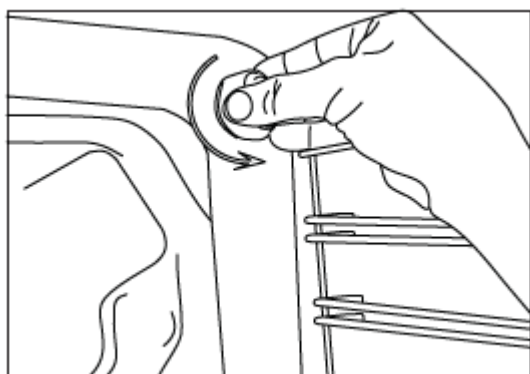

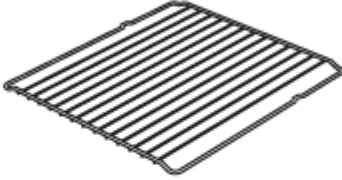

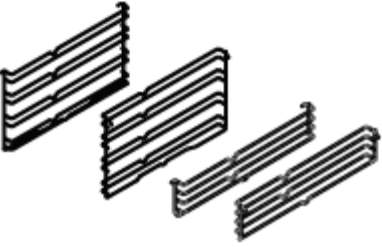

Fig. 6



Fig. 7

12. TILLBEHÖR

	<p>Djup ugnsplåt * Används för bakverk, friterad mat och vissa grytrecept. Vid grillning direkt på grillen för bakverk, fryst mat och köträtter, kan den användas som droppbricka.</p>
	<p>Ugnsplåt Används för bakverk (kakor, kex etc.) och frysta livsmedel.</p>
	<p>Ugnsgaller Används för stekning och / eller att placera maten som ska bakas, stekt och fryst mat på önskad placering i ugnen.</p>
	<p>Teleskopskena * Med hjälp av teleskopskenor, kan plåtar och / eller galler enkelt placeras och tas ut.</p>
	<p>Grillgaller * Livsmedel som kan fastna vid tillagning såsom nötkött placeras på grillgallret.</p>
	<p>Nedre och övre hyllgaller * När du lagar mat kan du placera ugnsplåtarna på nedre eller övre hyllgaller.</p>

13. GRILLSKYDDSPANEL (TILLVAL)

Användning av grillskyddspanel

1. En grillskyddspanel är utformad för att skydda kontrollpanelen och knapparna när ugnen är i grill-läge (**fig. 8**).
2. Använd denna säkerhetspanel för att undvika att värmen skadar kontrollpanel och knapparna när ugnen är grill-läge.

VARNING: Tillgängliga delar kan vara heta när grillen används. Små barn bör hållas på behörigt avstånd.

3. Placera skyddspanelen under kontrollpanelen genom att öppna ugnsluckan (**fig. 9**).
4. Säkra sedan skyddspanelen mellan ugnen och frontluckan genom att försiktigt stänga luckan (**fig. 10**).
5. Det är viktigt för matlagningen att hålla locket öppet i angivet avstånd när du lagar mat i grill-läge.
6. Skyddspanelen kommer möjliggöra ett idealt matlagningsförhållande medan kontrollpanelen och knapparna skyddas.

Om ugnen har alternativet "SLUTEN GRILLFUNKTION" med termostat, kan ugnsluckan hållas stängd under drift. I detta fall behövs inte grillskyddspanelen.

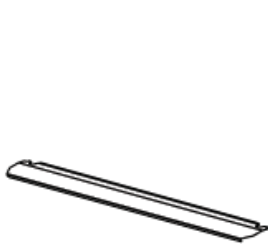

Fig. 8

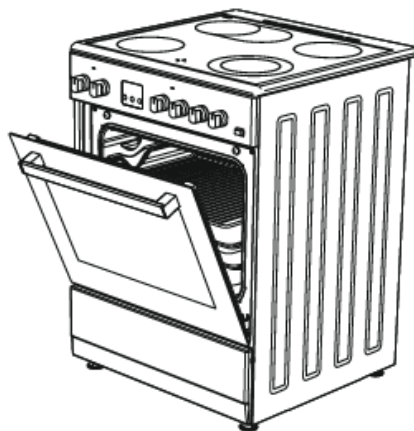

Fig. 9

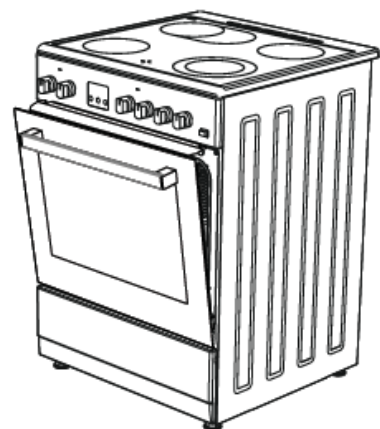

Fig. 10

14. KATALYTISKA VÄGGAR*

De katalytiska väggarna finns på vänster och höger sida av hålrummet under ledarna. Katalytiska väggar avvisar dålig lukt och tar fram ugnens bästa prestanda. Katalytiska väggar absorberar även oljerester och rengör ugnen under drift.

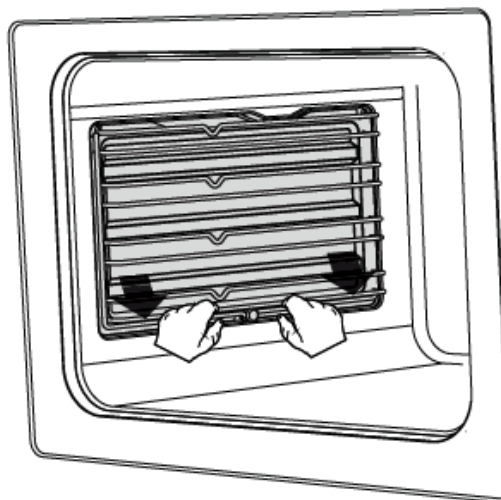

Fig. 11

Ta bort de katalytiska väggarna

För att avlägsna de katalytiska väggarna måste ledarna dras ut. Så snart de är utdragna kommer de katalytiska väggarna att släppa automatiskt. De katalytiska väggarna måste bytas efter 2–3 år.

Ugnsg Grillad kyckling*

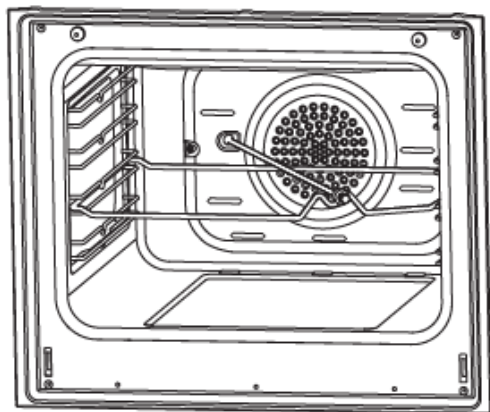

Fig. 12

Placera spettet på ramen. Skjut in spettramen i ugnen till önskad nivå. Placera en plåt genom botten för att samla upp spillet. Tillsätt lite vatten i plåten för enklare rengöring. Glöm inte att ta bort plastdelen från spettet. Skruva fast plasthandtaget på spettet efter grillningen och ta ut maten från ugnen.

"GRILLA ALLTID MED STÄNGD UGNLUCKA"

Bruksanvisning

Spis HL5322EU



SERVICE?

Kontakta oss

Vi har service i hela landet.
Gå in på www.ocsab.se
eller ring 0479-130 48.
E-post: info@ocsab.se

Uppge:

- Maskintyp
- Serienummer
- Inköpsdatum
- Problembeskrivning
- Namn, adress och telefonnummer